

HONDA

Motorový zádový vyžínač UMR 435T



Návod k obsluze (překlad originálu) a Servisní knížka

Thai Honda Manufacturing Co., Ltd.
410 Ladkrabang Industrial Estate
Lamplatu, Ladkrabang, Bangkok
10520 Thailand

CZ
3KVL5600
17/02/2021

ZAREGISTRUJTE

zakoupený
stroj
a získejte
záruku 5 let



Registraci uděláte na našich webových stránkách
www.hondastroje.cz nebo použijte tento QR kód.

HONDA



Toto logo symbolizuje odpovědnost technologií použitých na motorových strojích HONDA k životnímu prostředí a je používáno k označení výrobků, které jsou symbolem špičkových ekologických technologií s ohledem na „zachování přírody pro příští generace“.

OBSAH :

ÚVOD.....	4
1. BEZPEČNOSTNÍ INSTRUKCE.....	5
2. UMÍSTĚNÍ BEZPEČNOSTNÍCH NÁLEPEK.....	12
Umístění značky CE.....	13
3. POPIS SOUČÁSTÍ STROJE.....	14
4. OVLÁDÁNÍ.....	18
5. PŘÍPRAVA PŘED POUŽITÍM.....	13
Kontrola a doplnění motorového oleje.....	19
Doplnění paliva.....	20
Kontrola vzduchového filtru.....	22
Kontrola lanka ovládání plynu.....	23
Kontrola bederního pasu.....	24
Kontrola žacího nástroje.....	25
Kontrola ochranného krytu.....	27
Kontrola ohebné hřídele náhonu.....	28
Kontrola šroubů a matic.....	28
6. SPUŠTĚNÍ MOTORU.....	29
7. POUŽITÍ ZÁDOVÉHO VYŽÍNAČE.....	32
8. VYPNUTÍ MOTORU.....	37
9. ÚDRŽBA.....	37
Tabulka pravidelné údržby.....	38
Sada nářadí.....	39
Výměna motorového oleje.....	40
Údržba vzduchového filtru.....	41
Výměna žacího nástroje.....	42
Výměna ochranného krytu.....	44
Údržba zapalovací svíčky.....	46
Kontrola a seřízení ovládání plynu.....	31
Kontrola žeber chlazení.....	53
Čištění palivového filtru.....	54
Čištění palivové nádrže.....	55
Kontrola palivových hadiček.....	56
10. SKLADOVÁNÍ.....	57
11. DIAGNOSTIKA ZÁVAD.....	59
12. SPECIFIKACE.....	60
13. SEZNAM AUTORIZOVANÝCH SERVISŮ.....	61
14. SEZNAM EVROPSKÝCH ZASTOUPENÍ HONDA PE.....	62
15. PROHLÁŠENÍ O SHODĚ.....	65
16. SERVISNÍ KNÍŽKA.....	67
Záruční list.....	68
Záruční podmínky.....	69
Potvrzení o provedení předprodejní kontroly.....	71
Záznamy o provedených servisních prohlídkách.....	72
Záznamy o provedení oprav v autorizovaném servisu.....	76

ÚVOD

Děkujeme Vám za nákup motorového vyžínače značky HONDA.

Tento návod k obsluze obsahuje informace o provozu a údržbě motorových vyžínačů Honda typ UMR435T.

Firma Honda Motor Co., Ltd. si vyhrazuje právo kdykoliv bez předchozího upozornění provádět změny, aniž by tím byl rozšířen okruh jejich povinností.

Žádná z částí tohoto vydání nesmí být reprodukována bez písemného souhlasu.

Na tento návod je třeba nazírat jako na součást stroje, která nesmí být v případě dalšího prodeje oddělena. V příslušné části Servisní knížky je nutné, aby byly vyplněny a potvrzeny veškeré důležité údaje.

Zvláštní pozornost věnujte takto zdůrazněným pokynům :

Varování !!!

V případě nedodržení uvedených pokynů varujeme před případným nebezpečím vážného poranění či ohrožení života.

Upozornění !

V případě nedodržení uvedených pokynů upozorňujeme na nebezpečí poranění či poškození vybavení.

Poznámka :

Podává užitečné informace.

Dojde-li k poruše nebo v případě jakýchkoliv nejasností se obraťte na svého autorizovaného prodejce firmy HONDA POWER EQUIPMENT.

Motorový vyžínač značky HONDA jsou konstruováni tak, že při dodržování následujících pokynů zaručuje uváděnou životnost a bezpečný a spolehlivý provoz.

Varování !!!

Práce s motorovým vyžínačem vyžaduje zvláštní důraz na bezpečnost uživatele a bezpečnost okolí. Před uvedením stroje do provozu pozorně prostudujte tento návod k obsluze a důkladně se seznamte s obsluhou za účelem zabránění vážného poranění osob, či poškození stroje. Jakékoliv nedodržení zásad údržby a provozu uváděných v návodu k obsluze, nepoužívání originálních náhradních dílů a příslušenství či jakékoliv neodborné zasahování má za následek ztrátu nároku na záruku.

Používané ilustrace se mohou měnit dle typu stroje.

Likvidace odpadů

V zájmu ochrany životního prostředí likvidujte následující výrobky jako např. akumulátory, motorový olej a jiné ropné látky atd. ekologickým způsobem. Nevhazujte do odpadu. Při likvidaci postupujte dle místních platných předpisů pro likvidaci nebezpečných látek, nebo se poraďte se svým autorizovaným dealerem Honda Power Equipment.

1. BEZPEČNOSTNÍ INSTRUKCE

Varování !!!

Pro bezpečnost vaši i ostatních lidí věnujte zvláštní pozornost těmto upozorněním:



- Motorový vyžinač HONDA je konstruován tak, aby byla zajištěna bezpečnost a odpovídající služba, pokud bude provozován v souladu s instrukcemi. Před prvním spuštěním pozorně prostudujte návod pro obsluhu stroje. V opačném případě při chybné manipulaci může dojít k vážnému poranění nebo poškození stroje.



- V místě provozu vyžinače zajistěte, aby se nenacházeli postranní lidé (zvláštní pozornost věnujte především dětem) nebo domácí zvířata.
- V zájmu zabránění kontaktu s rotujícím žacím nástrojem (strunová hlava, ocelový kotouč nebo ochrany před rotujícím žacím nástrojem vymrštěnými předměty) dodržujte bezpečnou vzdálenost nejméně 15 m od každého, kdo by mohl být zasažen.



- Při práci používejte ochranné prostředky jako je ochranná přilba nebo jiné ochranné prostředky na ochranu sluchu, zraku a ostatních částí těla před hlukem a předměty, které mohou být vymrštěny rotujícím žacím nástrojem.

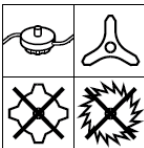

- Vyžinač je konstruován výhradně pro použití travních kotoučů či strunové hlavy. Při použití standardního krytu není přizpůsoben k používání pilových kotoučů.



- Benzín do motoru je vysoce hořlavý a za určitých podmínek výbušný.
- Během tankování či při jakékoli jiné manipulaci s palivem a v místech, kde je prováděno tankování nebo je palivo uskladněno nekuřte a nemanipulujte s otevřeným ohněm.
- Palivovou nádrž nepřepiňujte a po natankování bezpečně uzavřete uzávěr palivové nádrže a nádoby pro skladování paliva.
- Palivo doplňujte pouze na otevřeném či dobře větraném prostranství a pouze s motorem v klidu.



- Motor za chodu produkuje toxický kysličník uhelnatý, bezbarvý a nepáchnoucí plyn. Nadýchání tohoto plynu může způsobit ztrátu vědomí nebo dokonce i smrt.
- Ve zcela uzavřených nebo jenom v částečně otevřených prostorech hrozí, že ve vzduchu, který dýcháte se bude za chodu motoru hromadit nebezpečný kysličník uhelnatý.
- Nespouštějte motor v uzavřené místnosti nebo v garáži nebo jenom v místnosti s otevřeným oknem či dveřmi.

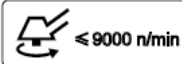

- Při nutnosti výměny žacího nástroje se ujistěte, že je žací nástroj konstruován pro otáčky min. 9000 ot/min. nebo více.

Varování !!!

Pro zajištění bezpečnosti

Odpovědnost pracovníka

- Se strojem nikdy nepracujte pokud se cítíte unaveni nebo jste pod vlivem alkoholu nebo jiných drog.
- Některé části stroje jsou potenciálním zdrojem nebezpečí pokud je stroj používán za neobvyklých podmínek provozu nebo jestliže není na stroji prováděna správně předepsaná údržba.
- Všechny pokyny v návodu si pečlivě pročtěte a prostudujte. Dobře se seznámte s ovládacími prvky a se zásadami jejich správného použití. Naučte se správný způsob jak rychle zastavit motor.
- Motorový vyžínač používejte pouze k těm účelům, ke kterým je určen, tj. k sekání trávy pomocí nylonové struny kolem pevných překážek, stromů, plotů, kamenů skalek, zdí a pod. stejně tak jako dokončovací práce v těžko dostupných místech pro ručně vedenou sekačku. K sekání vysoké trávy nebo náletových rostlin, plevele a pod. pomocí travního kotočce. Jakékoli jiné použití může být nebezpečné a mohlo by též vést k poškození stroje či poranění obsluhy.
Stroj nikdy nepoužívejte jako vyvrtovací hák.
- Práci či jakoukoliv manipulaci se strojem nikdy nedovolte dětem či osobám neznalým těchto předpisů. Místní zákonná opatření mohou omezit dolní věkovou hranici pro obsluhující osobu.
- Při dalším prodeji stroje třetí osobě, nového uživatele řádně instruujte o způsobu používání a upozorněte jej na nutnost řádného prostudování návodu pro obsluhu dřívě, než začne s prací.
- Motorový vyžínač nepoužívejte pokud:
 - jsou v těsné blízkosti lidí (zvláštění pozornost věnujte především dětem) nebo domácí zvířata
 - je obsluhující osoba unavená, nebo pod vlivem léků nebo jiných látek, o nichž je známo, že ovlivňují úsudek nebo schopnost rychlé reakce.
- Postranní lidé a domácí zvířata udržujte ve vzdálenosti nejméně 15 m od pracujícího stroje. Pokud pracuje v prostoru více lidí, doporučujeme udržovat také min. vzdálenost 15 m mezi nimi a z bezpečnostních důvodů domluvit mezi sebou signály pro okamžité přerušení práce a vypnutí motoru.
- Doporučená teplota ovzduší pro použití postřikovače je v rozmezí od +5°C do +40°C.
- Mějte neustále na paměti, že vlastník nebo uživatel stroje je zodpovědný za případné nehody nebo ohrožení, jímž vystaví jiné lidi či jejich majetek.
- Při práci používejte vždy ochranné pomůcky.
 - Ochranný pracovní oděv
Oblékněte si oděv s dlouhými rukávy a nohavicemi. Oděv musí přiléhat k vašemu tělu a být bezpečně zapnut knoflíky či zipem po celé své délce. Nedopusťte, aby na vás „plandaly“ konce rukávů či jiných částí oděvu. Nikdy nepoužívejte volný oděv s různými volnými částmi, šátky, kravaty atd. Takovéto části oděvu mohou být během práce se strojem zachyceny a hrozí nebezpečí vážného poranění. Pokud máte dlouhé vlasy, nikdy je při práci nenechávejte volné. Dlouhé vlasy svažte tak, aby nesplývaly podél vašich ramen.
 - Ochranné pomůcky:
 - ✓ Ochranné brýle
Pro ochranu vašeho zraku před případnými odlétajícími částicemi od rotujícího žacího nástroje používejte vhodné ochranné brýle ochranný štít.
 - ✓ Pracovní přilba
Hlavu před poraněním o případné převislé větve stromů či pádu cizího předmětu chraňte pomocí pracovní přilby.
 - ✓ Obličejový štít
Pokud používáte pouze ochranné brýle, použijte pro ochranu zbytku vašeho obličeje obličejový štít.
 - ✓ Ochrana sluchu
Pro ochranu vašeho sluchu proti nadměrné hlučnosti použijte ochranná sluchátka nebo ucpávky do uší.
 - ✓ Rukavice
Pro ochranu vašich rukou oblékněte vhodné pracovní rukavice.
 - ✓ Pracovní bezpečnostní obuv
Při práci používejte pracovní boty s protiskluzovou podrážkou a ochrannou špičkou. Nikdy nepoužívejte „sněhule“ nebo naopak otevřené sandály. Holeně opatřete holenními chrániči.

- ✓ **Respirátor**
Doporučujeme při práci používat respirátor. Zvláště pro alergiky je to nutností a zabráníte tím vdechování prachu a pylů, které při práci vznikají. Respirátor je běžně komerčně dostupný např. ve zdravotnických potřebách a podstatně redukuje množství pylu při vdechování.

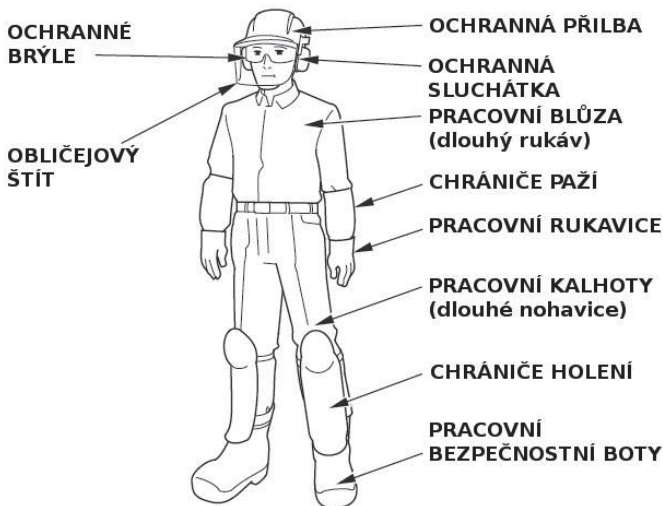

- Před použitím stroj vždy pečlivě prohlédněte a zkontrolujte. Zvláštní pozornost věnujte případnému mechanickému poškození dílů a žacího nástroje a jejich řádnému upevnění.
- Pracujte pouze za denního světla nebo za dobrého umělého osvětlení. Při práci za snížené viditelnosti hrozí vážné nebezpečí úrazu.
- Při práci se strojem pouze chodte, nikdy neběhejte.
- Při práci ve svahu mějte vždy stabilní postoj. Nepracujte v prudkých svazích. Svazitý terén je kluzký a hrozí nebezpečí sklouznutí.
- V zájmu bezpečnosti nepoužívejte stroj s opotřebovanými, poškozenými nebo demontovanými bezpečnostními kryty či bezpečnostními nálepkami a jinými součástmi. Mějte na paměti, že bezpečnostní kryty slouží k ochraně obsluhy před odlétajícími předměty a kousky od rotujícího žacího nástroje (strunová hlava nebo travní kotouč). Nikdy vyžinač neprovozujte s demontovanými bezpečnostními kryty a před instalací se vždy ujistěte o správném upevnění.
- V zájmu bezpečnosti nepoužívejte stroj s nesprávnými díly. Neoriginální díly nedostatečné kvality mohou poškodit zařízení a mohou ohrozit Vaši bezpečnost. Pro jejich výměnu používejte výhradně originální díly Honda. Používejte výhradně originální žací nástroje Honda.
- Před startováním motoru dbejte, aby žací nástroj nepřišel do kontaktu se zemí nebo s jinými postranními předměty. V opačném případě může dojít ke ztrátě kontroly nad strojem. Ohebná hřídel umožní nekontrolovatelný pohyb žacího nástroje v prostoru ve všech směrech.
- Motor startujte bezpečně dle pokynů uvedených v tomto návodu pro obsluhu s rukama a nohama v bezpečné vzdálenosti od žacího nástroje.
- Vyžinač startujte na rovné ploše, na které není vysoká tráva nebo jiné překážky.
- Během práce s vyžinačem nezvedejte žací nástroj nad výši vašich kolen. Hrozí nebezpečí vymrštění rotujícím žacím nástrojem zbytků porostu nebo jiných částic do oblastí obličeje a způsobení zranění.
- Vyžinač nikdy nepřenásejte s rotujícím žacím nástrojem. Před přenášením vypněte motor a vyčkejte do úplného zastavení rotace žacího nástroje. Na žací kotouč při přenášení navlékněte ochranný plastový transportní kryt.
- Zastavte motor a vypínač nechte ve vypnuté poloze v následujících případech:

- před prováděním jakékoliv činnosti v prostoru žacího nástroje (strunová hlava nebo žací kotouč);
- před započítím jakýchkoliv servisních prací, kontrolou a čištěním vyžinače;
- po zasažení cizího předmětu. Prohlédněte, zda není vyžinač poškozen, v případě nutnosti opravte a až po uvedení do normálního stavu můžete pokračovat v práci;
- v případě abnormálních vibrací vyžinače (okamžitě zjistěte a odstraňte příčinu vibrací);
- vždy, když necháváte vyžinač bez dozoru;
- před každým tankováním paliva;
- pokud se přibližuje postranní osoba nebo domácí zvíře;
- v případě abnormálních vibrací vyžinače. Náhlé vibrace mohou být způsobeny poškozením žacího nástroje nebo uvolněním upevňovacích šroubů. Okamžitě zjistěte příčinu vibrací a před odstraněním motor nespouštějte;
- po zachycení a namotání např. drátu na žací nástroj. Drát odstraňujte pouze s vypnutým motorem. V opačném případě hrozí nebezpečí vážného poranění;
- před položením vyžinače na zem se ujistěte, že žací nástroj je v klidu. Mějte na zřeteli, že se nástroj ještě setrvačností otáčí i při chodu motoru na volnoběh;
- Vyžinač je vadný, pokud se při volnoběžných otáčkách motoru otáčí žací nástroj. V takovém případě je nutné seřídít volnoběžné otáčky motoru. Závadu konzultujte u autorizovaného servisu Honda Power Equipment.
- Všechny matky, svorníky a šrouby musí být řádně dotaženy tak, aby zařízení bylo v bezpečném a provozuschopném stavu. Pravidelná údržba je základním předpokladem pro zajištění bezpečnosti uživatele a zachování provozuschopnosti a vysokého výkonu stroje.
- V zájmu bezpečnosti nepoužívejte stroj s opotřebenými nebo poškozenými díly. Díly musí být neprodleně vyměněny či odborně opraveny. Pro jejich výměnu používejte výhradně originální náhradní díly Honda. Neoriginální náhradní díly nedostatečné kvality mohou poškodit zařízení a mohou ohrozit Vaši bezpečnost.
- Při nasazování stroje na záda dbejte, aby nedošlo k nežádoucímu stlačení páky ovládání plynu. Může dojít k roztočení žacího nástroje a následnému vážnému poranění.
- Při práci vyžinač uchopte pevně oběma rukama, palci obejměte rukojeti jak je znázorněno na obrázku. Při práci vždy hrozí nebezpečí „zpětného rázu“ od rotujícího nástroje a jeho vymrštění. Řádné držení vyžinače vám pomůže zajistit neustálou kontrolu nad strojem.
 - Vždy udržujte pevný a stabilní postoj.
 - Nepřetěžujte se při práci.
 - Udržujte žací nástroj pod úrovní výše kolen.
 - Neustále se vyhýbejte jakémukoliv kontaktu s rotujícími žacími nástroji a horkých částí stroje.



- Následky způsobené vibracemi a chladem:
Můžete pociťovat „mravenčení“ či brnění v prstech, vaše prsty mohou změnit barvu v závislosti na vaší kondici. Tyto příznaky jsou způsobeny vibracemi a nebo působením chladu. Přesný bod výskytu těchto pocitů je individuální a nelze jej přesně specifikovat.
Dodržujte následující pokyny:
 - Omezte dobu provozu za den. Pracovní den by se měl skládat z práce s vyžínáčem a jiné činnosti bez ovládání jiných ručně ovládaných zařízení nebo z času, kdy vaše ruce nebudou vystaveny vibracím;
 - Udržujte tělo a zvláště ruce, zápěstí a paže v teple;
 - Dodržujte časté přestávky k odpočinku a cvičením udržujte správnou cirkulaci krve ve vašich rukách. Během práce nekuřte.
 - Pokud se cítíte nepříjemně, červenají prsty a otekají s následným zbledením a ztrátou citu, vyhledejte ihned lékařskou pomoc.
- Následky způsobené opakovaným používáním:
Neustálé opakované spouštění po delší dobu může způsobit zdravotní potíže. Dodržujte proto následující pokyny, abyste případným potížím předešli:
 - Zabraňte ovládání při ohnutém, nataženém či zkrouceném zápěstí;
 - Dodržujte pravidelné přestávky. Při práci nepospíchejte;
 - Pokud se vaše prsty, dlaně, zápěstí nebo paže třesou nebo jsou ztuhlé, konzultujte problém s lékařem.

Bezpečnost dětí

- Během práce s vyžínáčem dbejte, aby děti byly neustále v bezpečné vzdálenosti od místa práce se strojem. Mějte na paměti, že malé děti se pohybují neustále velice rychle a práce s vyžínáčem a hluk motoru je bude přitahovat.
- Nikdy nepočítejte s tím, že dítě zůstane tam, kde jste jej spatřili naposledy. Budte ve střehu a v případě přiblížení dítěte stroj neprodleně vypněte.
- Dětem je zakázáno s vyžínáčem pracovat dokonce i pod dozorem dospělé osoby.

Nebezpečí odlétajících předmětů

Předměty, které mohou odlétat při práci s vyžínáčem mohou být žacími nástroji (strunová hlava nebo travní kotoúč) vymrštěny s ohromnou razancí a mohou způsobit vážné poranění.

- Dokonale prohleďte místo práce s vyžínáčem a odstraňte veškeré postranní předměty (kameny, větve, dráty, kosti atp.), které mohou být vyžínáčem vymrštěny.

Nebezpečí požáru a popálení

Palivo je extrémně hořlavé a palivové výparry jsou výbušné.

Při manipulaci s palivem dbejte maximální opatrnosti. Palivo skladujte mimo dosah dětí.

- Palivo skladujte pouze v nádobách pro tento účel speciálně určených;
- Palivo doplňujte pouze na otevřeném či dobře větraném prostranství. Během doplňování paliva či při jakékoli jiné manipulaci s palivem nekuřte a nemanipulujte s otevřeným ohněm;
- Palivo doplňujte pouze s motorem v klidu. Nikdy neotvírejte palivovou nádrž a palivo nedoplňujte za chodu motoru nebo v případě, že je motor horký;
- Pokud dojde k rozliti benzínu, motor nestartujte. Odstraňte vyžínáč z plochy, kde bylo palivo rozlito, a vyvarujte se vytvoření jakéhokoliv možného zdroje vznícení. V použití vyžínáče pokračujte až po vypaření rozlitého paliva a rozptýlení palivových výparů;
- Bezpečně uzavřete uzávěry palivové nádrže a nádoby pro skladování paliva; Při startování motoru po natankování, motor startujte min. 3 m od místa tankování;
- Zařízení s benzinem v nádrži nikdy neuskładňujte uvnitř budovy, kde by se výparry mohly dostat do kontaktu s otevřeným ohněm, jiskrou nebo zdrojem vysoké teploty;
- Před uskladněním v jakémkoliv uzavřeném prostoru nechte motor řádně vychladnout;
- Z důvodu snížení rizika vzniku požáru zajistěte, aby vyžínáč a obzvláště motor, tlumič výfuku, chladicí žebrovaní a také místo uložení náhradního benzínu byly zbaveny zbytků trávy, listí anebo nadměrného množství mazuva.
Kontejner s rostlinnými zbytky neskladujte v blízkosti budovy.

- V případě vypouštění paliva práce provádějte v dobře větraném prostoru při vychlazeném motoru, nekuřte a zabraňte přístupu s otevřeným ohněm.

Nebezpečí od jedovatých výfukových plynů

Výfukové plyny obsahují jedovatý oxid uhlíku, bezbarvý a nepáchnoucí plyn. Nadýchání tohoto plynu může způsobit ztrátu vědomí nebo dokonce i smrt.

- Ve zcela uzavřených nebo jenom v částečně otevřených prostorech hrozí, že ve vzduchu, který dýcháte se bude za chodu motoru hromadit nebezpečný oxid uhlíku. V místě, kde se motor bude spouštět zajistěte dostatečné větrání a přístup čistého vzduchu.
- Poškozený tlumič výfuku neprodleně vyměňte.
- Nikdy nespouštějte motor v prostoru, kde hrozí nahromadění nebezpečného oxidu uhlíku.

2. UMÍSTĚNÍ BEZPEČNOSTNÍCH NÁLEPEK

Váš motorový vyžinač musí být provozován s nejvyšší opatrností. Z těchto důvodů je vyžinač opatřen různými nálepkami tak, aby upozornily obsluhu na druh nebezpečí. Jejich význam je vysvětlen výše. (viz. str. 5, 6)

Nálepky jsou součástí stroje a nesmějí být za žádných okolností snímány. V případě poškození kontaktujte svůj autorizovaný servis Honda Power Equipment.

STANDARDNÍ ŽACÍ NÁSTROJE

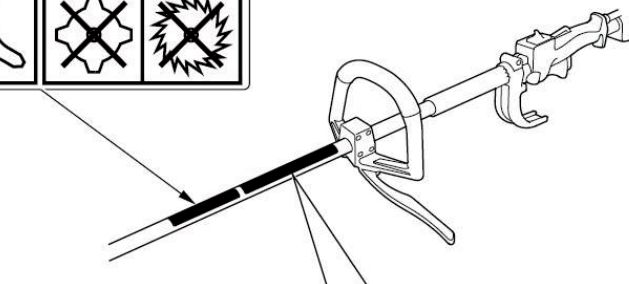
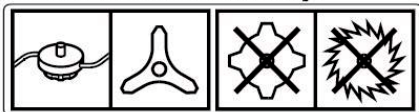

PROSTUDUJTE NÁVOD K OBSLUZE



**PROSTUDUJTE
NÁVOD K OBSLUZE**

PALIVO JE HOŘLAVINA



VÝFUKOVÉ PLYNY JSOU TOXICKÉ

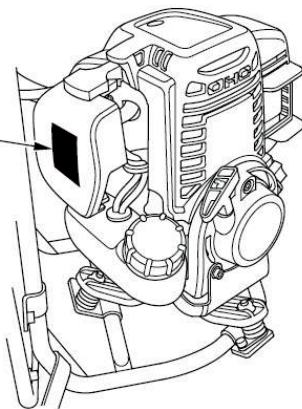

UMÍSTĚNÍ ZNAČKY CE

PIKTOGRAM HLUČNOSTI

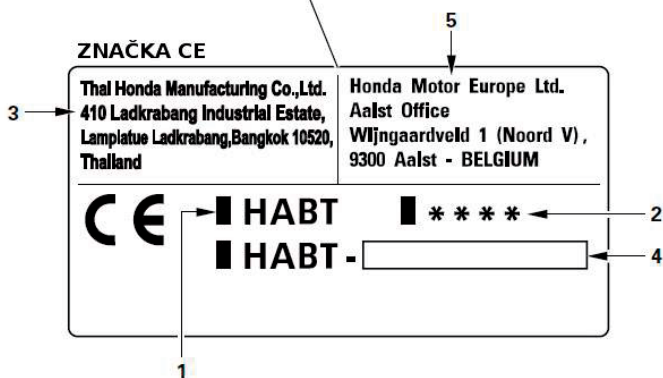
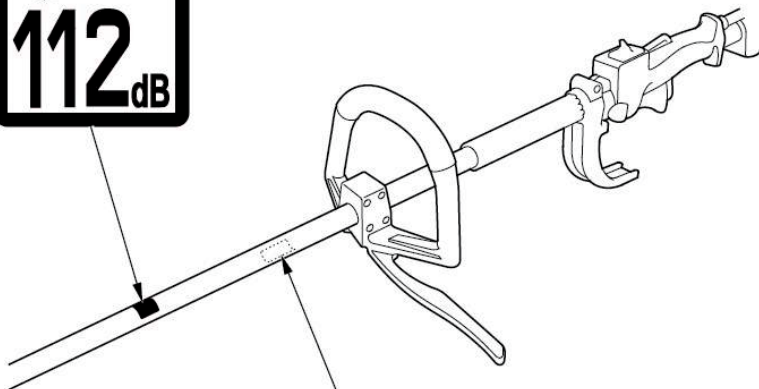

1. Typové označení
2. Rok výroby
3. Jméno a adresa výrobce
4. Výrobní číslo stroje
5. Jméno a adresa zastoupení pro Evropu

3. POPIS SOUČÁSTÍ STROJE

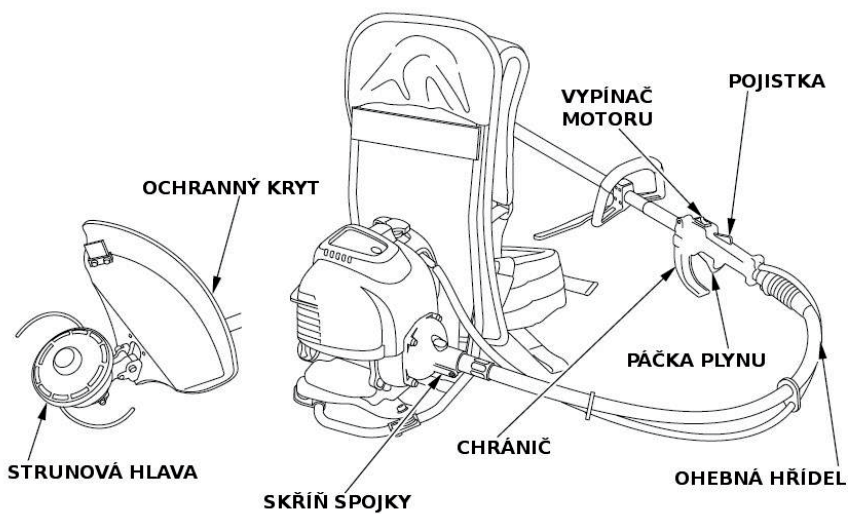
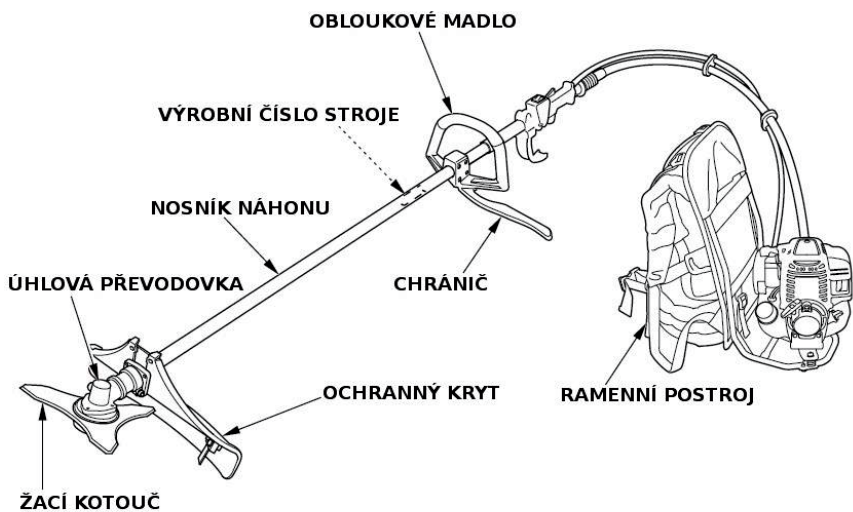

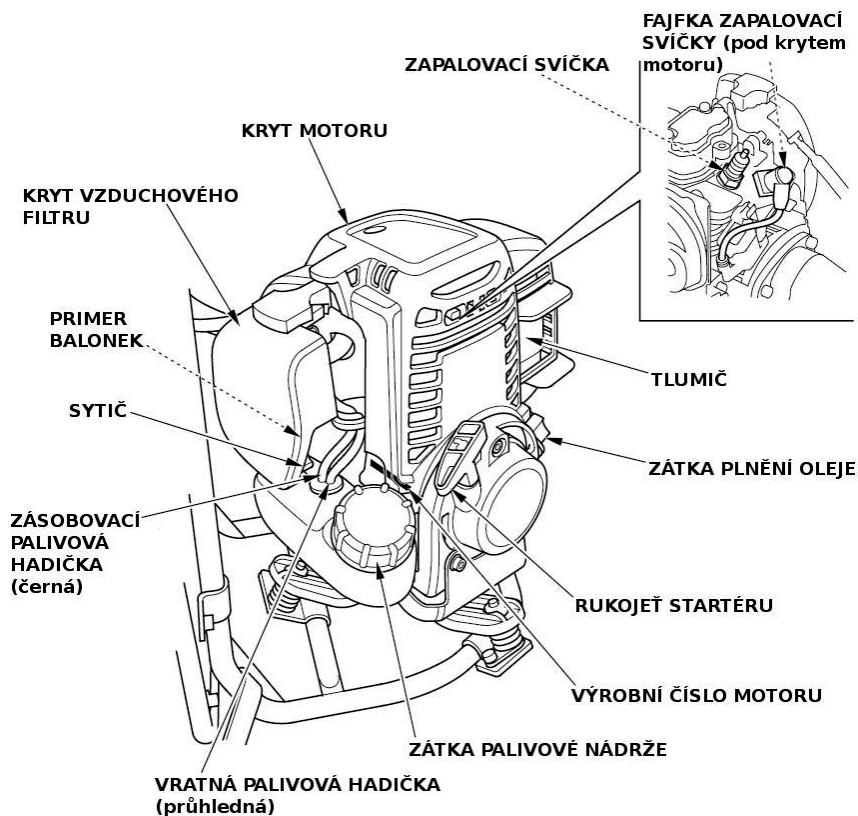

Zde si poznamenejte výrobní čísla. Výrobní čísla budete potřebovat vždy, když budete objednávat náhradní díly.

Výrobní číslo stroje:

Výrobní číslo motoru:

4. OVLÁDÁNÍ

1. Vypínač motoru

Vypínač motoru ovládá zapalovací systém.

Vypínač motoru musí být pro spuštění motoru v poloze ZAPNUTO.

Pro případ vypnutí motor je nutné vypínač uvést do polohy VYPNUTO.

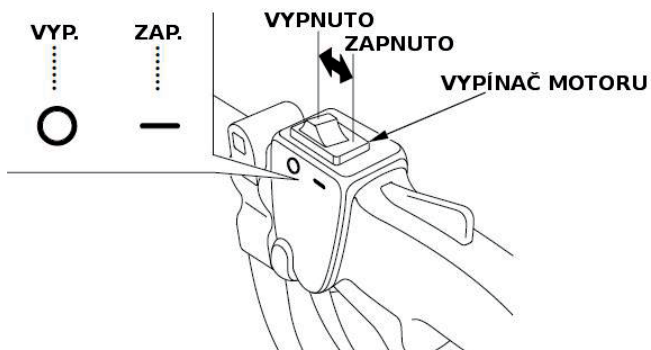

2. Primer pumpička

Stlačením primer balonku dochází k pumpování paliva z palivové nádrže do karburátoru. Tuto činnost je nutné provádět vždy před startováním motoru.

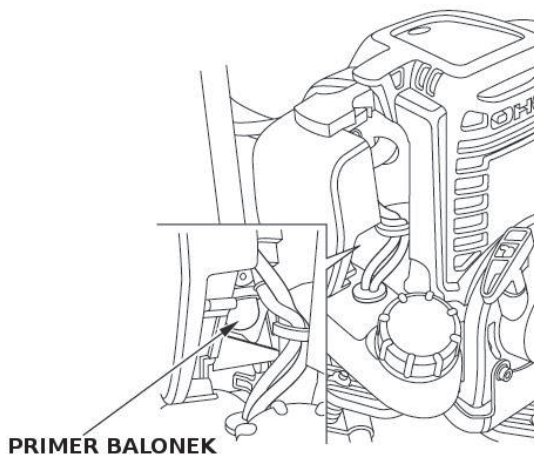

3. Sytič

Páčka ovládání sytiče uzavírá či otevírá klapku sytiče v karburátoru.

Pro startování studeného motoru uveďte páčku do polohy ZAPNUTO.

Při normálním chodu motoru po nastartování či po zahřátí a startování zahřátého motoru je nutné páčku sytiče uvést do polohy VYPNUTO.

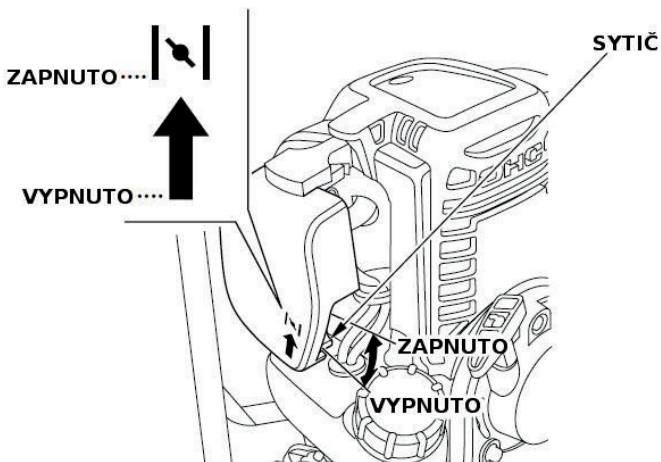

4. Rukojeť startéru

Zatažením za rukojeť dojde k roztočení motoru a nastartování.

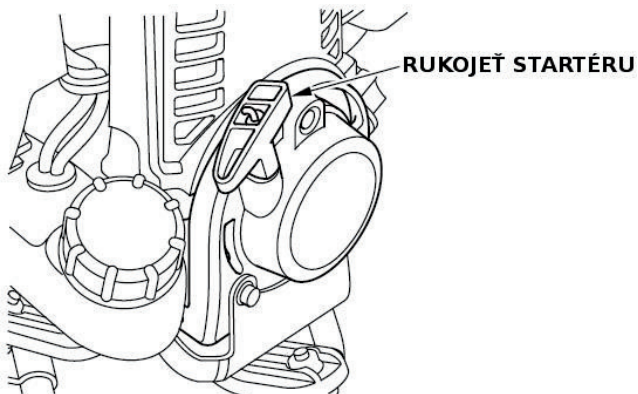

4. Páka ovládání plynu

Páčkou ovládání plynu se řídí otáčky motoru.

Stlačením či uvolněním páčky dochází ke zvýšení, respektive snížení otáček motoru.

Poznámka:

Pojistka páčky plynu musí být stlačena před stlačením páčky plynu.

Během postupného stlačování páčky plynu dochází k postupnému zvyšování otáček motoru a následně aktivaci žací čepele (strunová hlava nebo žací kotouč).

Poté úplným stlačením plynové páčky se motor a následně žací nástroj dostane do pracovních otáček.

Po uvolnění páky plynu dojde k postupnému snížení otáček motoru a žací nástroj se postupně díky své setrvačnosti zastavuje.

Pojistka páčky plynu:

Pojistka páčky plynu zajišťuje bezpečnost a správné použití páčky plynu. Páčka plynu nemůže být stlačena, dokud nebude stlačena pojistka páčky plynu.

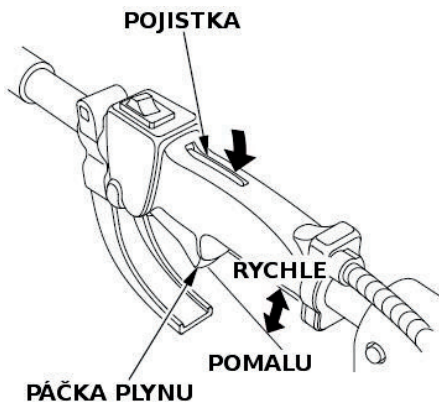

5. PŘÍPRAVA PŘED POUŽITÍM

Pro bezpečnou a efektivní práci provádějte vždy před použitím kontrolu.

Varování!!!

Při provádění kontroly před použitím umístěte vyžinač na vodorovnou pevnou plochu, mějte vypnutý motor a přesvědčte se, že vypínač motoru je v poloze VYPNUTO (OFF).

1. Kontrola množství motorového oleje

Upozornění !

- *Provozování motoru s nedostatečným množstvím oleje může způsobit vážné poškození motoru.*

1. Umístěte vyžinač na vodorovnou pevnou plochu a odšroubujte plnicí olejovou zátku.
2. Pohledem zkontrolujte úroveň olejové náplně; olej musí dosahovat po horní okraj plnicího hrdla a zkontrolujte stav a kvalitu oleje (nadměrné znečištění či kontaminace).
3. Při nízkém stavu oleje doplňte doporučeným olejem na požadovanou úroveň. Pokud zjistíte nadměrné znečištění či kontaminaci, olej neprodleně vyměňte. (viz. str. 40)
4. Namontujte zpět olejovou zátku.

Upozornění !

Pokud je stroj používán nepřetržitě po dobu delší než 10 hodin, kontrolujte hladinu oleje po každých 10-ti hodinách a případně dolijte na požadovanou úroveň.

MNOŽSTVÍ MOTOROVÉHO OLEJE: 0,1 lt.

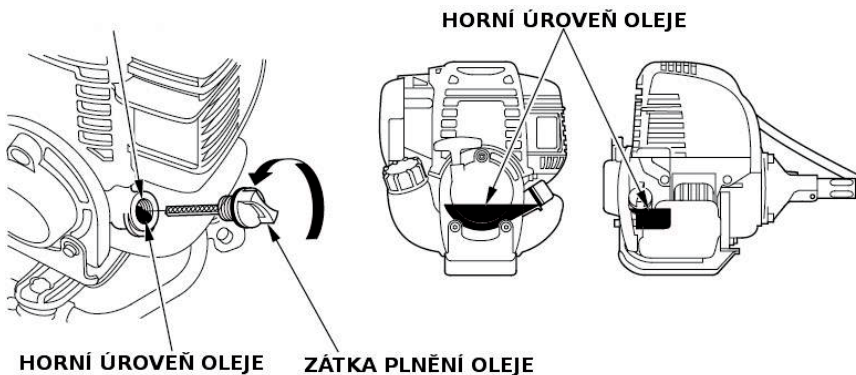

Jako olejovou náplň používejte vysoce kvalitní motorový olej pro čtyřtákní motory, který splňuje nebo převyšuje normy amerických výrobců automobilů – API klasifikace SE. Nádoby motorových olejů jsou jakostními třídami SE apod. odpovídajícím způsobem označeny.

Viskozitu oleje SAE volte tak, aby odpovídala teplotním podmínkám místa použití.

Pro běžné podmínky použití v ČR zvláště v záruční době doporučujeme použít originální olej **HONDA pro 4-tákní motory SAE 10W-30** (lze získat v prodejní síti HONDA Power Equipment).

SAE 10W-30 je viskózní třída, která zaručuje vynikající viskózní teplotní závislost odpovídající provozu a dostatečné mazání v podmínkách běžných na území ČR.

Upozornění !

Oleje bez aditivních přísad a oleje určené pro 2-taktní motory, či oleje neodpovídající doporučeným kvalitativně – viskózním požadavkům negativně ovlivňují životnost motoru!

2. Doplnění paliva

Používejte bezolovnatý nebo nízko olovnatý automobilový benzín se čtyřtákními motory s výzkumným oktanovým číslem 91 nebo výše (pumpované oktanové číslo 86 nebo výše). Z důvodu nejširšího používání a dostupnosti u čerpacích stanic doporučujeme používat benzín **Natural 95**.

Nikdy nepoužívejte směs oleje a benzínu nebo benzín znečištěný či kontaminovaný. Zabraňte vnikání nečistot, prachu či vody do palivové nádrže.

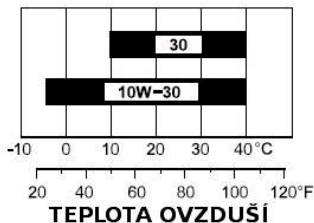

Výstraha!!!

- Benzín je velice snadno vznětlivý a za určitých podmínek výbušný.
- Tankujte v dobře větraném prostoru a při vypnutém motoru. Během tankování a v místech uskladnění pohonných hmot nekuřte a zabraňte přístupu s otevřeným ohněm.
- Palivovou nádrž nepřepĺňujte (v nalévacím hrdle by nemělo být palivo) a po dokončení tankování nádrž řádně uzavřete.
- Dbejte, aby během tankování nedocházelo k rozlévání paliva. Benzinové výpary nebo přímo rozlité palivo se můžou velice snadno vznítit. Dojde-li k rozlití paliva, zajistěte, aby prostor byl před spuštěním zcela vysušen a benzinové výpary byly řádně odvětrány.
- Zabraňte opakovanému či delšímu kontaktu s pokožkou a vdechování benzinových výparů. **UDRŽUJTE POHONNÉ HMOTY MIMO DOSAH DĚTÍ.**

Upozornění!

Nedoporučuje se během používání stroje záměna druhů benzínu, či používání jakýchkoliv náhražek. Hrozí poškození motoru.

1. Pohledem zkontrolujte množství paliva v nádrži ve svislé poloze hrdla palivové nádrže.
2. V případě, že je hladina paliva nízká, doplňte palivo na předepsanou horní úroveň. Během provozu přirozeně roste tlak uvnitř palivové nádrže. Postupně uvolňujte zátku palivové nádrže s postupným odpouštěním plynu. Při rychlém otevření palivové nádrže může dojít k nežádoucímu vystříknutí paliva.

ZÁTKA PALIVOVÉ NÁDRŽE

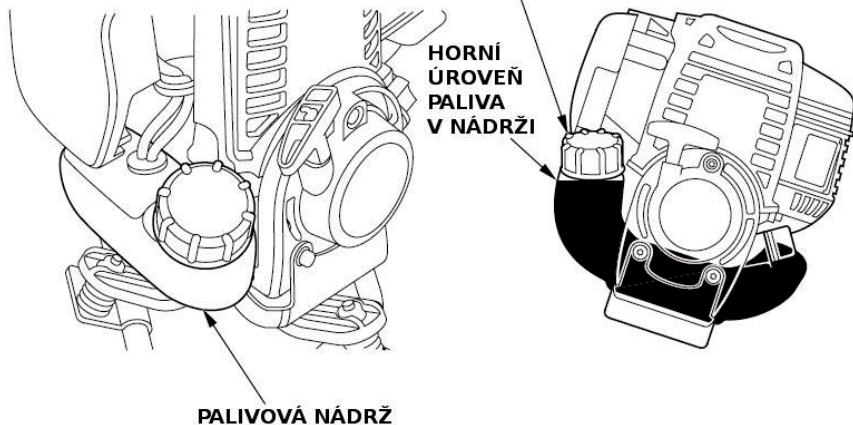

Poznámka:

Palivo se kazí velmi rychle v závislosti na faktorech jako je vystavení světlu, teplotě a času.

V nejhorších případech může být palivo zkaženo během 30 dnů.

Použitím takového zkaženého či kontaminovaného paliva může dojít k vážnému poškození motoru (zacpání karburátoru, zadřený ventil).

Takové závady na motoru způsobené zkaženým palivem nemohou být kryty zárukou.

Z cílem zabránit výše uvedenému důrazně dodržujte následující doporučení:

- Používejte výhradně doporučený typ paliva viz. výše.
- Používejte čerstvé a čisté palivo.
- Pro zabránění rychlého zkažení paliva, palivo skladujte v kanystrech, k danému účelu certifikovaných.
- V případě pravděpodobnosti odstavení stroje na dobu delší než 30 dní, palivo z nádrže vypustěte a odkalte z karburátoru. (viz. str. 57)

Používání benzínu s obsahem alkoholu

Jestliže se rozhodnete pro používání benzínu s obsahem alkoholu (gasohol), ujistěte se, že jeho oktanové číslo odpovídá výši doporučené Hondou.

Existují 2 druhy „gasoholů“ : První obsahuje etanol, druhý obsahuje metanol. Nepoužívejte benzín, který obsahuje více než 10% etanolu a benzín s příměsí metanolu (metylalkoholu nebo benzín s podílem prostředku na ochranu proti korozi a rozpouštědlo metanolu). V žádném případě nepoužívejte benzín s podílem metanolu vyšším než 5% i v případě, že benzín obsahuje rozpouštědlo a prostředek proti korozi.

Upozornění !

- Závady na palivovém systému nebo provozní závady na motoru vzniklé používáním takovýchto pohonných látek nemohou být kryty zárukou. HONDA nemůže schválit používání pohonných látek s obsahem metanolu z důvodu neúplnosti posudku o vlastnostech takovýchto pohonných látek.
- Dříve než zakoupíte benzín u neznámé pumpy, ujistěte se, zda neobsahuje alkohol a v případě, že ano, zjistěte jaký druh a jaké množství. Pokud zjistíte po použití jakéhokoliv alkoholového benzínu jakékoli nežádoucí jevy, nebo máte nějaké pochybnosti, použijte běžný benzín, který alkohol neobsahuje.

3. Kontrola vzduchového filtru

Upozornění!

Nikdy nespouštějte motor bez vzduchového filtru; dochází k nadměrnému opotřebení motoru.

1. Páčku sytiče uveďte do polohy ZAPNUTO. (viz. str. 17)
2. Stlačením západek horního zámku krytu vzduchového filtru uvolníte kryt a vyvléknete ze spodních závěsů krytu.
3. Molitanovou filtrační vložku řádně prohlédněte, zda není znečištěna či poškozena. V případě znečištění vložku řádně vyčistěte (viz. str. 41), pokud je vložka poškozena, vyměňte ji.
4. Vložku opět nainstalujte zpět na své místo.
5. Zavěšením do spodních závěsů a zajištěním horního zámku nainstalujte kryt vzduchového filtru.

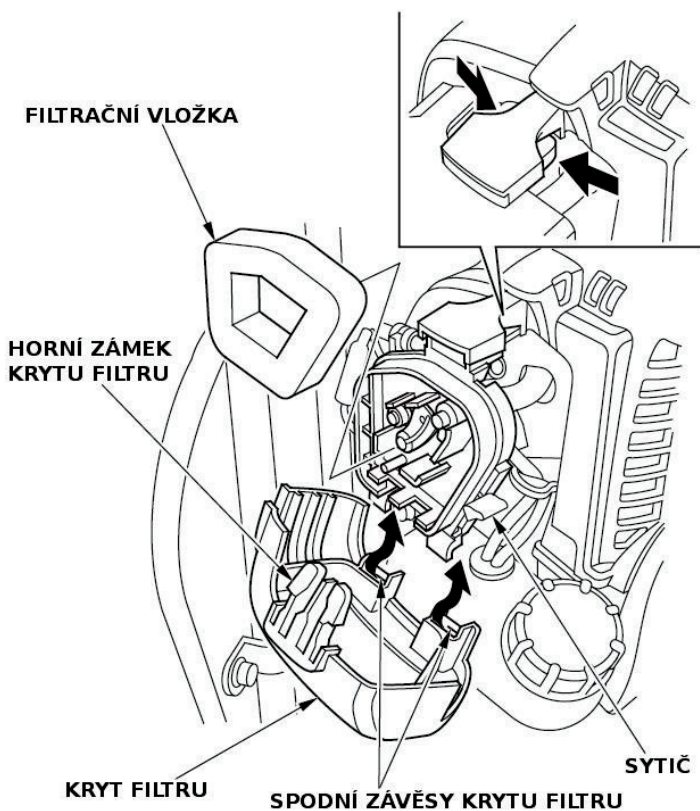

4. Kontrola volného chodu lanka ovládání plynu

1. Páčku sytiče uveďte do polohy ZAPNUTO.
(viz. str. 17)
2. Stlačením západek horního zámku krytu vzduchového filtru uvolněte kryt a vyvlékněte ze spodních závěsů krytu.
3. Ohebnou hřídel ohněte do tvaru písmene „U“ tak, aby vzdálenost konců byla cca 450 mm.
4. Udržujte polohu vyžínače popsanou v bodě 3 a volný chod lanka zkontrolujte na konci lanka tím, že několikrát stlačíte a uvolníte páku ovládání plynu. Volný chod na konci lanka by měl být v rozmezí 0,5 – 2,5 mm.
(Dbejte, aby nedošlo k poškození lanka. Pokud je volný chod větší, seřídte dle specifikace (viz. str. 48)

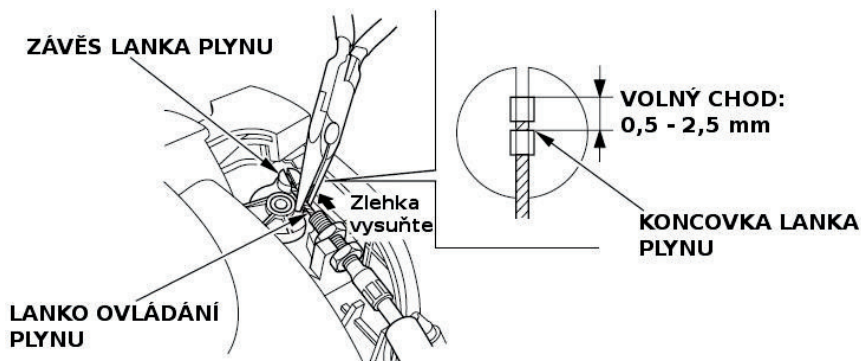
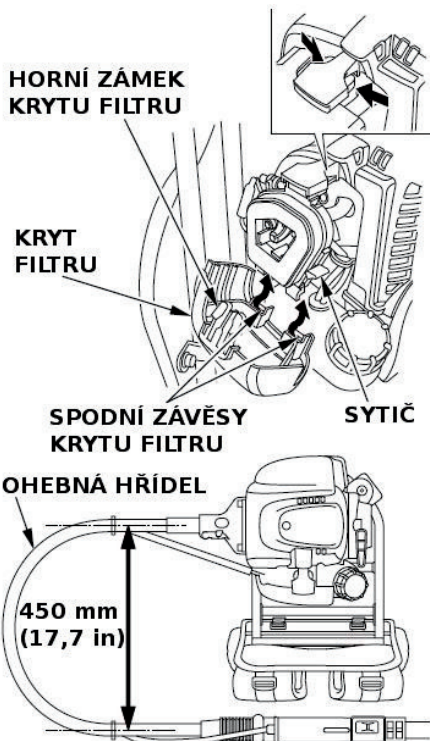

5. Plynovou páčku několikrát stiskněte a zkontrolujte velikost volného chodu lanka plynu. (To jest při stlačování plynové páčky zpočátku nedochází k pohybu kulisy na karburátoru.)
 - Přidržíte ohebnou hřídel a úhlovou převodovku mezi skříní odstředivé spojky v přímém směru a zkontrolujte chod plynové páčky.

- Udržujte polohu vyžínače popsanou v bodě 3 a zkontrolujte volný chod lanka.
- Zkontrolujte chod plynové páčky. Chod by měl být plynulý, bez zasekávání a vratná pružina musí vždy vrátit plynovou páčku po uvolnění do polohy volnoběhu.

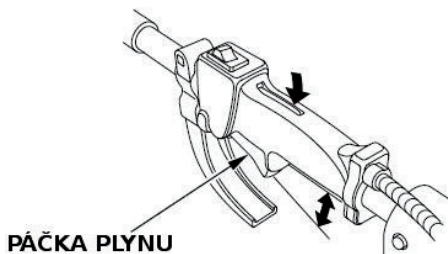

V případě jakýchkoliv nenormálních jevů v chodu ovládání plynu, musí být systém ovládání plynu předán ke kontrole a opravě do autorizovaného servisu Honda Power Equipment.

5. Kontrola přezky bederního pasu

- Dvěma prsty stiskněte současně oba boční zámky přezky bederního pasu a ujistěte se, že se přezka rozpojí na levou a pravou část.
- Po rozeprtí přezky bederního pasu na pravou a levou část zkontrolujte části přezky zda nejsou prasklé, zlomené či jinak poškozené.

Po řádné kontrole částí přezky bederního pasu oba konce přezky zasuňte do sebe tak, aby se zacvakly oba zámky přezky. Dříve než zapnete přezku, ujistěte se, že nejsou pravá a levá část bederního pasu překroucena.

Pokud při stisknutí bočních zámků přezky nedojde k oddělení pravé a levé části, je nutné přezku opravit. Pokud je přezka poškozena, je nutné přezku vyměnit. Konzultujte s autorizovaným servisem Honda Power Equipment.

Stiskněte oba boční zámky přezky.

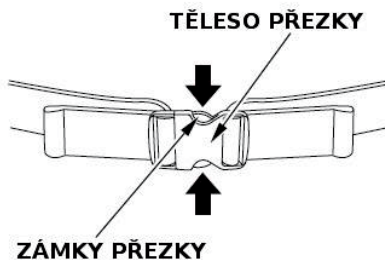

Po odjištění zámků přezku roztážením rozeprňte.

ZÁMKY PŘEZKY

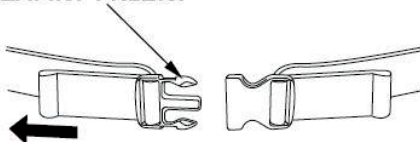

6. Kontrola žacího nástroje

Kontrola strunové hlavy

Výstraha!!!

Z bezpečnostních důvodů stav strunové hlavy zkontrolujte před každým nastartováním. Provozování vyžinače s uvolněnou, prasklou či jinak poškozenou strunovou hlavou může způsobit vážná poranění či poškození stroje. Roztočená a vymrštěná uvolněná strunová hlava je nebezpečná pro obsluhu a okolostojící a může způsobit vážné poranění nebo dokonce smrt.

Upozornění!

Při manipulaci se strunovou hlavou používejte silné ochranné rukavice.

1. Motor vypněte a vypínač motoru uveďte do polohy VYPNUTO.
2. Zkontrolujte dotažení strunové hlavy.
V případě nutnosti strunovou hlavu řádně dotáhněte. (viz. str. 42)
Pokud nejste dostatečně zdatní tento úkon provádět, svěťte stroj do autorizovaného servisu Honda Power Equipment.
3. Zkontrolujte žací strunu zda není roztržena.
V případě jakýchkoliv známek poškození či roztržení, strunu vyměňte. Dříve než strunu budete popouštět postupujte dle následujících instrukcí.
Před popouštěním struny, zkontrolujte stav zařezávacího břítu žací struny a očistěte od prachu, nečistot, popř. jiných materiálů. V případě nutnosti zařezávací břit řádně očistěte.

Popouštění struny na poloautomatické strunové hlavě:

Pro tento typ strunové hlavy platí, že k popuštění struny dojde v momentu stlačení pojistky na spodní části strunové hlavy. K tomuto stlačení dojde při poklepu strunovou hlavou o zem. Při rotující strunové hlavě dojde k uvolnění struny a pomocí odstředivé síly se struna vysune o kousek a automaticky se zařízne na potřebnou délku o zařezávací břit.

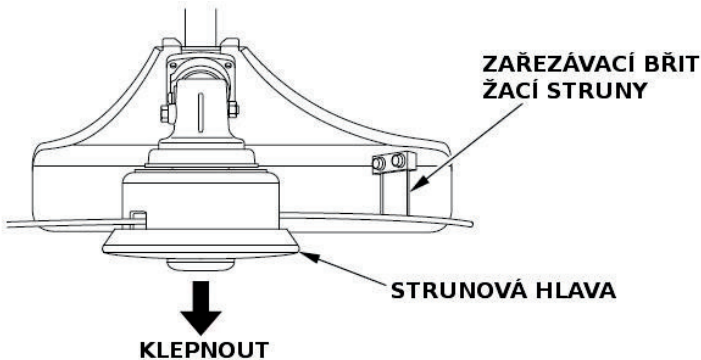

Kontrola žacího kotouče

Výstraha!!!

Z bezpečnostních důvodů před každým nastartováním zkontrolujte míru opotřebení žacího kotouče, zda není poškozen a zda je řádně dotažena upínací matice. Provozování vyžinače s opotřebovaným, prasklým či jinak poškozeným žacím kotoučem může způsobit vážná poranění či poškození stroje. Opotřebovaný, prasklý nebo jinak poškozený žací kotouč se může rozpadat na kousky, které jsou nebezpečné pro obsluhu a okolostojící a může způsobit vážné poranění nebo dokonce smrt.

Upozornění!

Při práci v blízkosti žacího kotouče používejte silné ochranné rukavice.

Poznámka:

Pro případnou výměnu žacího kotouče používejte výhradně kotouč, který je konstruován na minimální otáčky 9.000 ot./min.

1. Motor vypněte a vypínač motoru uveďte do polohy VYPNUTO.
2. Zkontrolujte dotažení matice žacího kotouče.
V případě nutnosti matici řádně dotáhněte. (viz. str. 43)
Pokud nejste dostatečně zdatní tento úkon provádět, svěťte stroj do autorizovaného servisu Honda Power Equipment.
3. Zkontrolujte žací kotouč zda není opotřebovaný, ohnutý, prasklý nebo jinak poškozený.
V případě jakýchkoliv známek opotřebování, deformace, loupání či jiného poškození žací kotouč Vyměňte za nový, originální kotouč Honda nebo jeho přímý ekvivalent. (viz. str.43)

Tupý žací kotouč může být broušen.

Pokud nejste dostatečně vybaveni tento úkon provádět, svěťte broušení kotouče do autorizovaného servisu Honda Power Equipment.

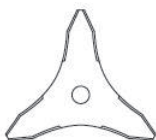
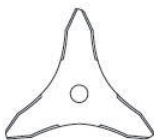
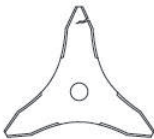
**V POŘÁDKU****OPOTŘEBOVÁN****VYŠTÍPNUTÝ****PRASKLÝ****DEFORMOVANÝ**

7. Kontrola ochranného krytu a držáku krytu.

Výstraha!!!

* **Nikdy neprovozujte vyžínač bez ochranného krytu. Kameny nebo jiné postranní předměty vymrštěné rotujícím žacím nástrojem (strunová hlava nebo žací kotouč) nebo přímý kontakt s rotujícím nástrojem může způsobit poranění obsluhy nebo poškození zařízení.**

1. Motor vypněte a vypínač motoru uveďte do polohy VYPNUTO.
2. Ochranný kryt zkontrolujte a ujistěte se, že je řádně namontován a není poškozen. Pokud zjistíte poškození, kryt před dalším použitím vyžínače vyměňte za nový.
3. Zkontrolujte šrouby upevnění ochranného krytu zda nejsou uvolněny. V případě nutnosti uvolněné šrouby řádně dotáhněte.
4. Zkontrolujte držák ochranného krytu zda nedochází k samovolnému uvolnění šroubů nebo zda není držák prasklý či s trhlinami. V případě jakýchkoliv pochybností kontaktujte svůj autorizovaný servis Honda Power Equipment.
5. Neustále udržujte ochranný kryt v poloze znázorněné níže:

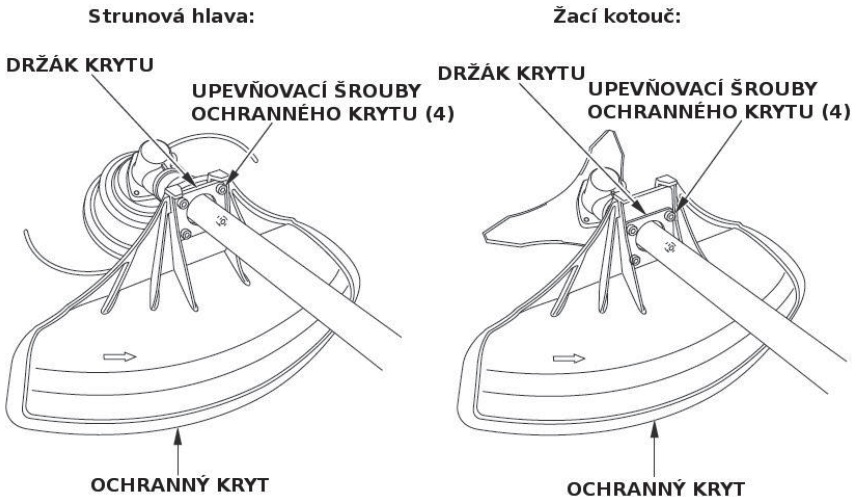

8. Kontrola ohebné hřídele

- Zkontrolujte vnější povrch ohebné hřídele zda není proříznut, popraskaný, prodřený, podezřele zabarvený, deformovaný či jinak poškozený. Ohebná hřídel musí být vyměněna v případě poškození, zabarvení či deformaci. Konzultujte se svým autorizovaným dealerem Honda Power Equipment.
- Pohněte přírubou připojení ohebné hřídele k motoru v ose tam a zpět a zkontrolujte velikost chodu zda je max. 5 mm nebo méně. Pokud je velikost chodu větší než 5 mm, je nutné předat na servis do autorizovaného servisu Honda Power Equipment. (Mazání a údržba ohebné hřídele je uvedeno na str. 48)

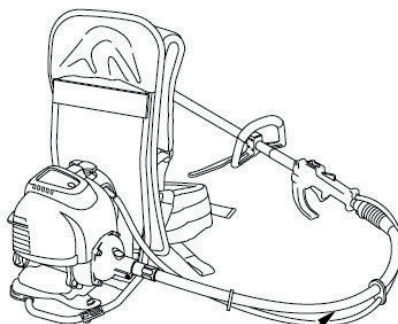

OHEBNÁ HŘÍDEL

PŘÍRUBA PŘIPOJENÍ OHEBNÉ HŘÍDELE K MOTORU

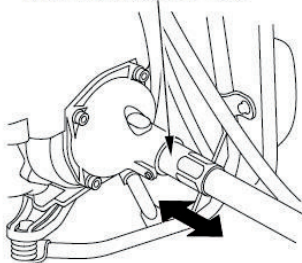

9. Zkontrolujte všechny šrouby a matice

1. Každý šroub a matici zkontrolujte zda není uvolněn. V případě nutnosti neprodleně a řádně dotáhněte.
2. Zkontrolujte upevňovací šrouby a matice ovládacích rukojetí a v případě nutnosti neprodleně dotáhněte.

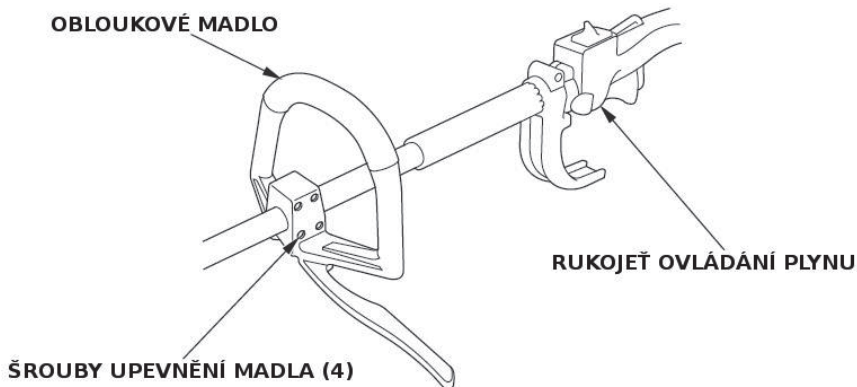

6. SPUŠTĚNÍ MOTORU

Výstraha!!!

- Výfukové plyny obsahují jedovatý kysličník uhelnatý. Nespouštějte motor v uzavřené místnosti. V místě, kde se motor bude spouštět zajistěte dostatečné větrání.
- Motor startujte v místech bez postranních osob, domácích zvířat a mimo okolní budovy. Ujistěte se, že v pracovním prostoru nejsou žádné cizí předměty.

Upozornění!

Motor nespouštějte v případě, že žací nástroj je v kontaktu se zemí či s jinými předměty. Vyžinač se může nekontrolovaně pohnout a způsobit poranění nohou apod.

Poznámka:

Vyžinač umístěte na místo bez překážek a ujistěte se, že žací nástroj není v kontaktu se zemí a s jiným materiálem.

- 1) Vypínač motoru uveďte do polohy ZAPNUTO.

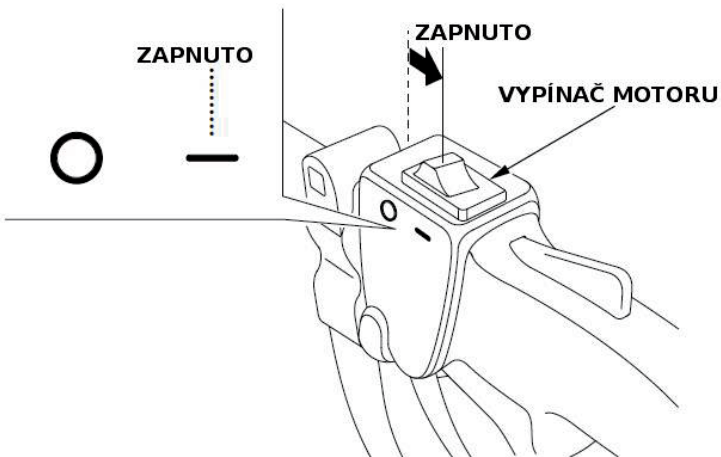

- 2) Páčku ovládání sytiče přesuňte do polohy ZAPNUTO.

Pro opětovné startování zahřátého motoru sytič nezapínejte (páčka sytiče potom musí zůstat v poloze VYPNUTO).

Poznámka:

Sytič nezapínejte pokud je motor zahřátý, nebo je teplota vzduší vysoká.

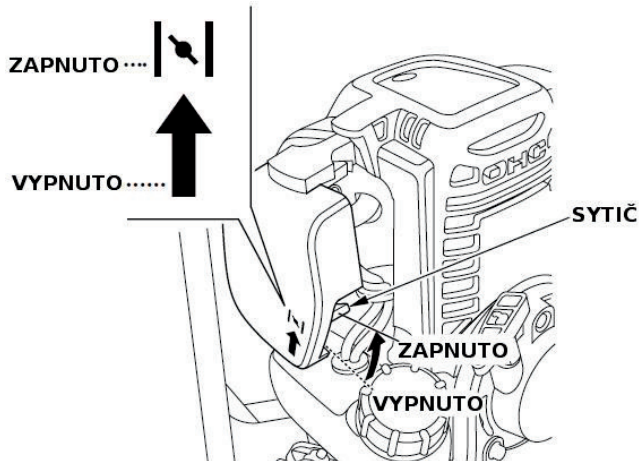

- 3) Několikrát stlačte „primer balónek“ čerpání paliva pod karburátorem dokud nevidíte tok paliva v průhledné vratné palivové hadičce.

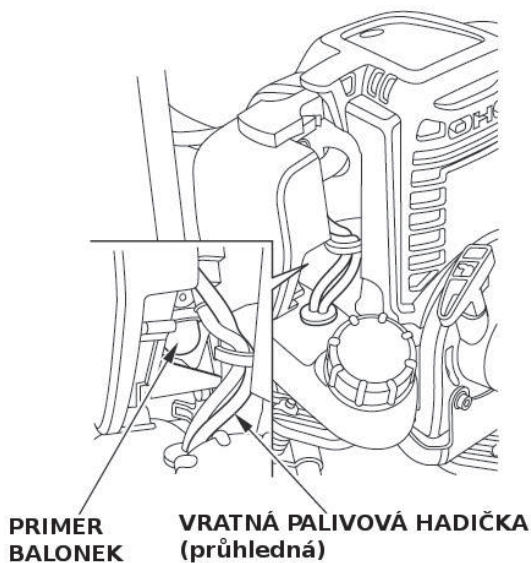

- 4) Pomalu povytahuje rukojeť startéru dokud neucítíte odpor a nohou přitom přišlápněte nosný rám a druhou rukou přidržujte. Poté zatáhněte zprudka ve směru šipky jak je znázorněno na obr. tak, aby motor naskočil. Po zatažení rukojeti startéru vraťte ji pomalu.

Upozornění!

- *Nedopusťte, aby se rukojeť startéru vracela nekontrolovaně zpět proti motoru. Rukojeť spouštějte pomalu, abyste zabránili poškození krytu startéru.*
- *Za rukojeť startéru netahejte pokud je motor v chodu. Hrozí poškození startovacího mechanismu motoru.*

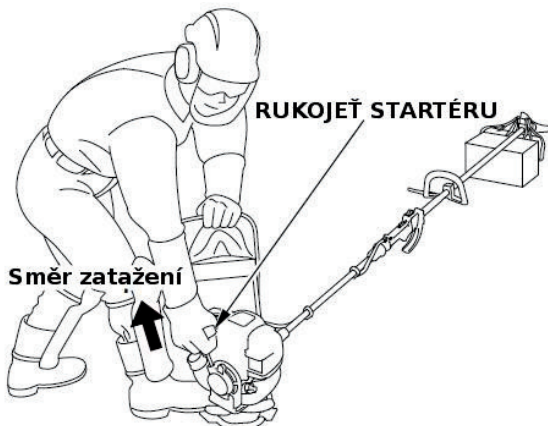

- 5) Pokud byl při startování zapnut sytič, po spuštění motoru během zahřívání motoru postupně vraťte páčku ovládání sytiče do polohy VYPNUTO.

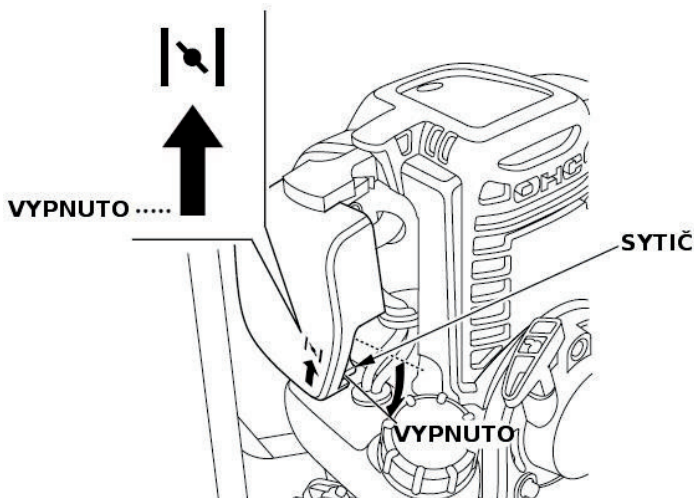

Úprava karburátoru pro provoz ve vysokých nadmořských výškách

Ve vysokých nadmořských výškách dochází ke změně poměru sycení paliva směrem k přesycení směsi. Má to za následek jak ztrátu výkonu, tak zvýšenou spotřebu paliva a přehřívání motoru. Bohatá směs rovněž způsobuje nadměrné znečišťování zapalovací svíčky, což má za následek obtížné startování. Provoz ve vysokých nadmořských výškách je rozdílný od podmínek, do kterých byl motor certifikován což může mít za následek při dlouhodobém používání zvýšení emisí.

Výkon motoru při provozu ve vysokých výškách se dá zlepšit modifikací karburátoru. Pokud motor pracuje dlouhodobě ve výškách nad 1500 m n. m., nechte provést kalibraci karburátoru v autorizovaném servisu Honda Power Equipment. Takto upravený karburátor zajišťuje při dlouhodobém používání ve vysokých nadmořských výškách plnění emisních norem.

Nicméně i při doporučené modifikaci karburátoru však dochází ke snížení výkonu přibližně o 3,5 % na každých 300 m nadmořské výšky. Bez provedení výše popsaných úprav, je ztráta výkonu ještě větší.

Upozornění !

Pokud motor pracuje naopak v nižších nadmořských výškách pod 1500 m n.m. než na které je kalibrován karburátor, dochází z důvodu příliš chudé směsi paliva a vzduchu opět ke ztrátě výkonu, přehřátí nebo dokonce k vážnější poruše. Pro dlouhodobé použití v nadmořských výškách pod 1500 m n.m. požádejte autorizovaný servis o zpětnou modifikaci karburátoru na tovární hodnoty.

7. POUŽITÍ ZÁDOVÉHO VYŽÍNAČE

Před použitím řádně prostudujte bezpečnostní instrukce uvedené na str. 5 -11 této uživatelské příručky. V případě zjištění abnormálních zvuků, zápachu, vibrací či jiných příznaků možné poruchy, vypněte neprodené motor a stroj svěřte do autorizovaného servisu Honda Power Equipment.

Nasazování vyžínače na ramena:

Před navlečením vyžínače na ramena motor nastartujte v souladu s postupem uvedeným na str. 29 motor nechte řádně zahřát. Ujistěte se, že volnoběžné otáčky motoru jsou stabilní a žací nástroj (strunová hlava nebo travní kotouč) se neotáčí.

Navlečte si vyžínač na ramena dle níže uvedených postupů.

Uvědomte si, že níže uvedené postupy jsou pro pravoruké použití.

U tohoto vyžínače lze otočit směr montáže motoru.

Kontaktujte svůj servis Honda Power Equipment.

Výstraha!!!

Při navlékání vyžínače na ramena dbejte, aby nedošlo nechtěně k stlačení plynové páčky.

Při náhodném stlačení páčky plynu dochází k aktivaci otáčení žacího nástroje a hrozí nebezpečí poranění. Pokud otáčející se žací nástroj přijde do kontaktu se zemí, může dojít k nekontrolovaným pohybům a způsobit poranění.

- 1) Levou rukou uchopíte obloukovou rukojeť a pravou rukou si navlečte pravý ramenní popruh na pravé rameno.



- 2) Přehmátněte a pravou rukou uchopíte obloukovou rukojeť a levou rukou si navlečte levý ramenní popruh na levé rameno.



- 3) Po zavěšení nosné krosny motoru na ramena si zapnete bederní pás.

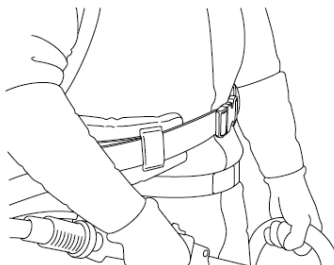

- 4) Dotáhněte si ramenní popruhy tak, aby nosná krosna byla celou svojí plochou na vašich zádech a celá hmotnost byla rovnoměrně rozdělena na obě ramena stejně. Dotáhněte ramenní popruhy na úroveň hrudi a poté dotáhněte bederní pás tak aby nosná krosna pevně seděla na vašich zádech.



<SEŘÍZENÍ RAMENNÍCH POPRUHŮ>

DOTAŽENÍ

<Rameno>

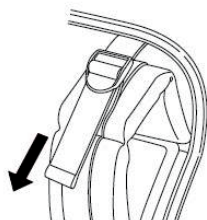

Táhnou d dolů

UVOLNĚNÍ

<Hrud>



Vytlačit spodní část

<SEŘÍZENÍ BEDERNÍHO POPRUHU>

DOTAŽENÍ



Táhnou d dolů

UVOLNĚNÍ



Vytlačit spodní část

DOTAŽENÍ



Zatáhněte popruhy od sebe.

UVOLNĚNÍ

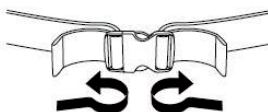

Přítlačte popruhy směrem k sobě.

- 5) Levou rukou uchopíte obloukovou rukojeť a pravou rukou uchopíte hlavní rukojeť tak, abyste žací nástroj neustále udržovali nad zemí.

Vzdálenost žacího nástroje nad zemí by měla být:



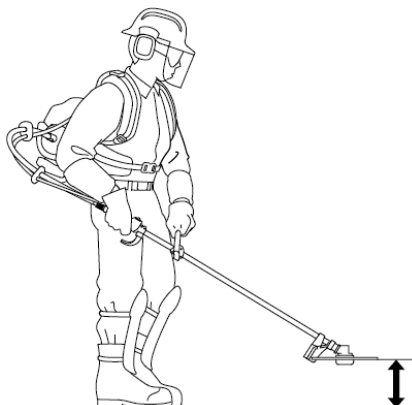

0 – 30 cm pro strunovou hlavu

10 – 30 cm pro travní kotouč.

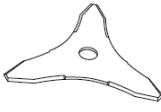

Použití žacích nástrojů:

- Pro co nejeftivnější využití vyberte v závislosti na výšce travního porostu a povrchu vhodný žací nástroj.

<p>Strunová halava (Tap & Go)</p>		<p>Vyžínání nízké trávy a začišťování.</p> 
<p>Travní kotouč (Trojzubý)</p>		<p>Sekání vysoké trávy na rozlehlých plochách.</p> 

- Váš vyžinač není konstruován pro likvidaci křovisek.

Základní použití

- Vyžínač udržujte ve správné poloze. Vždy držte vyžínač oběma rukama.



- Vyžínačem pohybujte nikoliv pomocí síly rukou, ale pohybem pasu tak, že se v pase otáčíte ze strany na stranu a žací nástroj opisuje rovnoměrně oblouk zprava doleva. Vyžínač držte tak, že snadno a bezpečně můžete přenášet váhu na pravou nohu, potom na levou nohu a postupujte pomalu malými krůčky.
- Pokud vyžínač používáte v mírném svahu, stůjte vždy na spodní straně svahu. Prudký svah bývá kluzký a můžete ztratit rovnováhu. Nepoužívejte vyžínač v příliš prudkých svazích.

Upozornění!

Kráčejte velmi pozorně. Vyžínač nepoužívejte v kluzkých místech, kde hrozí ztráta rovnováhy.

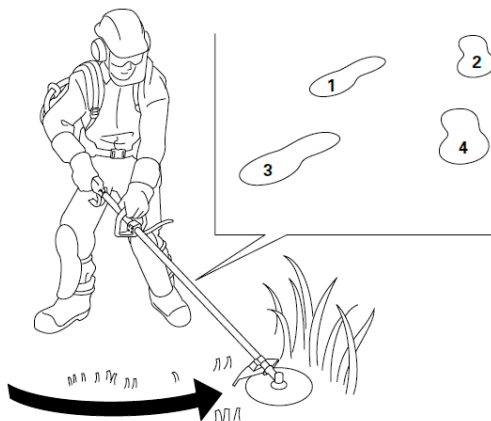

- Váš vyžínač není konstruován pro likvidaci křovisek. Nepoužívejte váš vyžínač jako hák prořezávače větví.

8. VYPNUTÍ MOTORU

- 1) Uvolněte páku ovládání plynu.
- 2) Pro vypnutí motoru uveďte vypínač motoru do polohy VYPNUTO.

Upozornění!

Vždy mějte na paměti, že po vypnutí motoru se žací nástroj ještě dotáčí setrvačností.

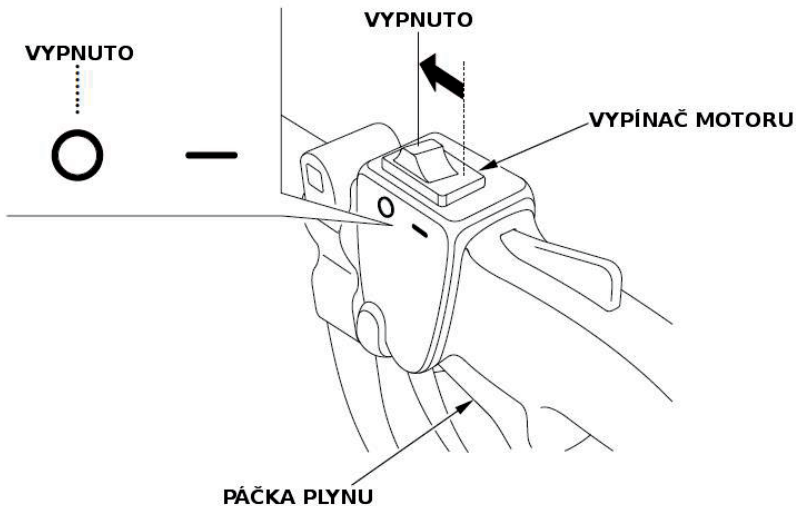

Poznámka:

Dříve než odložíte vyžinač na zem, ujistěte se, že je motor vypnutý a rotace žacího nástroje se zastavila.

9. ÚDRŽBA

Výstraha!!!

- Před prováděním jakékoliv údržby umístěte vyžinač na vodorovnou pevnou plochu, mějte vypnutý motor a přesvědčte se, že vypínač motoru je v poloze VYPNUTO tak, aby nedošlo k náhlému a náhodnému spuštění motoru.
- Údržbu vyžinače by měl provádět autorizovaný servis Honda Power Equipment. **Autorizovaný servis Honda Power Equipment je pro tento účel vybaven nutnou technickou dokumentací, nářadím a kvalifikací.**

Upozornění!

Pro opravy během záruční doby musí být používány výhradně originální náhradní díly Honda. V opačném případě ztrácíte nárok na záruku. V případě použití jiných – neoriginálních dílů není zaručena potřebná kvalita a parametry a hrozí vážné poškození stroje.

Pravidelná údržba a seřízení stroje Honda UMR435T je nezbytná pro zajištění vysoké úrovně výkonu stroje. Předepsané prohlídky a seřizování v pravidelných intervalech jsou hlavním předpokladem pro dosažení dlouhé životnosti stroje. Požadované servisní intervaly a předepsané servisní úkony jsou uvedeny v následující tabulce pravidelné údržby.

Pro udržení dlouhé životnosti rovněž platí udržovat vnitřní prostor ochranného krytu žacího nástroje neustále v čistotě vypláchnutím zbytků trávy pomocí zahradní hadice s vodou, vhodného kartáče a škrabky po každém použití.

Tabulka pravidelné údržby

NORMÁLNÍ INTERVALY ÚDRŽBY (3) Provádějte v uvedených měsíčních intervalech nebo provozních hodinách v závislosti co nastane dříve		Před každým použitím	První měsíc nebo 10 prov.hod.	Každé 3 měsíce nebo 25 hod.	Každých 6 měsíců nebo 50 hod.	Každý rok nebo 100 hod.	Každé 2 roky nebo 300 hod.	Viz. str. tohoto návodu
PŘEDMĚT ÚDRŽBY								
Motorový olej	Kontrola hladiny	○						19
	Výměna		○		○			40
Vzduchový filtr	Kontrola	○						22
	Čištění			○(1)				41
Svíčka zapalování	Kontrola - Seřízení					○		46
	Výměna						○	41
Kabel ovládání plynu	Kontrola	○						23,48
Žací nástroj	Kontrola (v případě nutnosti - výměna)	○						25,42
Ochranný kryt	Kontrola	○						28
Chladicí žebrovaní motoru	Čištění				○			53
Šrouby, matice a upínky	Kontrola (v případě nutnosti - dotažení)	○						28
Držák ochranného krytu	Kontrola (v případě nutnosti - výměna) (2)	○						27,44
Ohebná hřídel	Kontrola – Mazání (4)			Každý rok nebo 30 hodin (3)				49
Popruhy	Kontrola	○						24
Palivová nádrž	Čištění					○		55
Palivový filtr	Kontrola					○		54
Čelisti a bubínek spojky	Kontrola (4)				○(2)			--
Úhlová převodovka	Mazání			Každý rok nebo 30 hodin				--
Volnoběžné otáčky	Kontrola - Seřízení					○(2)		--
Vúle ventilů	Kontrola - Seřízení					○(2)		--
Spalovací komora	Čištění		Každé 2 roky nebo po každých 300 hodinách (2)					--
Palivové vedení	Kontrola		Každý 2 rok nebo po každých 100 hodinách (v případě nutnosti výměna) (2)					--

Poznámka :

- (1) Při provozu v extrémně prašném prostředí operaci provádějte častěji.
- (2) Tyto operace by měly být prováděny autorizovaným servisem Honda Power Equipment, který má k dispozici příslušné znalosti, vhodné nářadí a dokumentaci.
- (3) Počet provozních hodin vyžaduje odpovídající údržbu.
- (4) Tento díl musí být vyměněn co nejdříve od momentu, kdy je zjištěno opotřebování.

Sada nářadí

Se strojem dodávaná základní sada nářadí je určena pro provádění základní pravidelné údržby, popř. jednoduchých seřízení a oprav.



KLÍČ NA ZAPALOVACÍ SVÍČKU



KLÍČ STRANOVÝ 8 x 10 MM



**KLÍČ HEXAGONÁLNÍ 5 MM
KLÍČ HEXAGONÁLNÍ 4 MM**

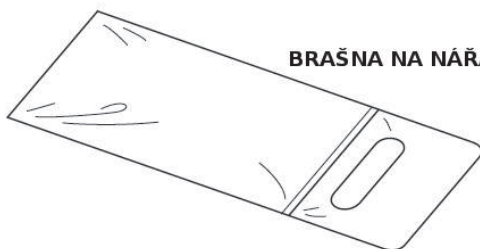

BRAŠNA NA NÁŘADÍ

1. Výměna motorového oleje

Upozornění!

Za chodu se motor, tlumič výfuku a olejová náplň motoru silně zahřívají a zůstávají horké i po určité době po vypnutí motoru. Pro zabránění vzniku popálenin, nechte motor vychladnout na přijatelnou teplotu dřívě, než začnete olej měnit.

Poznámka :

Motorový olej vypouštějte zahřátý, tak, aby došlo k úplnému vypuštění celého množství oleje.

- 1) Ujistěte se, že palivová nádrž je řádně uzavřena a zátka dostatečně dotažena.
- 2) Demontujte uzávěr olejové nádrže a nakloněním motoru na stranu hrdla olej vylijte do předem připravené vhodné nádoby.
- 3) Motor naplňte doporučeným olejem na předepsanou úroveň. (viz. str.19)
- 4) Plnicí hrdlo oleje uzavřete zátkou a řádně dotáhněte.

PŘEDEPSANÉ MNOŽSTVÍ OLEJE: 0,1 lt.

Po každém kontaktu s použitým motorovým olejem ihned ruce nebo zasažené místo důkladně umyjte mýdlem.

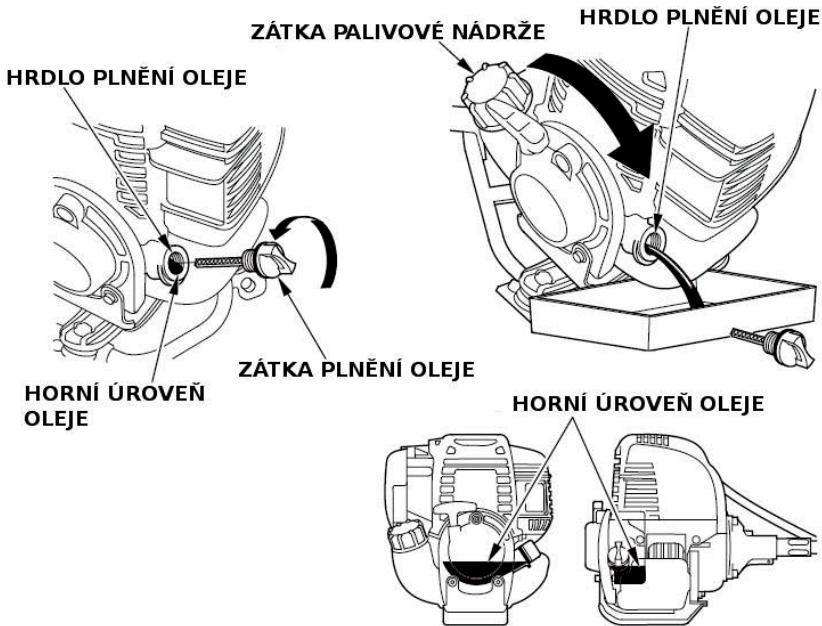

Poznámka :

Použitý motorový olej likvidujte v souladu s odpovídajícími pravidly ochrany životního prostředí. Zakazuje se použitý olej vhadzovat mezi odpadky, vylévat do kanalizace, odpadu nebo na zem. Doporučujeme proto dopravovat olej v uzavřených nádobách odevzdávat do sběrný použitých olejů.

2. Údržba vzduchového filtru

Znečištěný vzduchový filtr zabraňuje proudění vzduchu do karburátoru. Pravidelným čištěním filtru zajistíme bezchybnou funkci karburátoru, dlouhou životnost a funkci motoru. V případě používání stroje v extrémně prašném prostředí, provádějte údržbu vzduchového filtru častěji.

Výstraha !!!

K čištění filtrační vložky nepoužívejte benzín, či jiná vysoce hořlavá rozpouštědla s nízkým bodem vznícení. Hrozí nebezpečí požáru či výbuchu.

Upozornění !

Nikdy nespouštějte motor bez řádně namontovaného vzduchového filtru. Dochází tak k nadměrnému opotřebení motoru.

- 1) Páčku sytiče uveďte do polohy ZAPNUTO. (viz. str. 17)
- 2) Demontujte kryt filtru stlačením horních zámků na horní straně krytu, vytačením ze spodních závěsů a vyjměte molitanovou filtrační vložku z tělesa vzduchového filtru.
- 3) Vyperte vložku filtru v mýdlové vodě či nehořlavém saponátu a důkladně vysušte.
- 4) Lehce filtrační vložku navlhčete čistým motorovým olejem a přebytek oleje řádně vymačkejte.
- 5) Vložku nainstalujte zpět.
- 6) Celý filtr řádně uzavřete zavěšením krytu do spodních závěsů a zajištěním horního zámků.

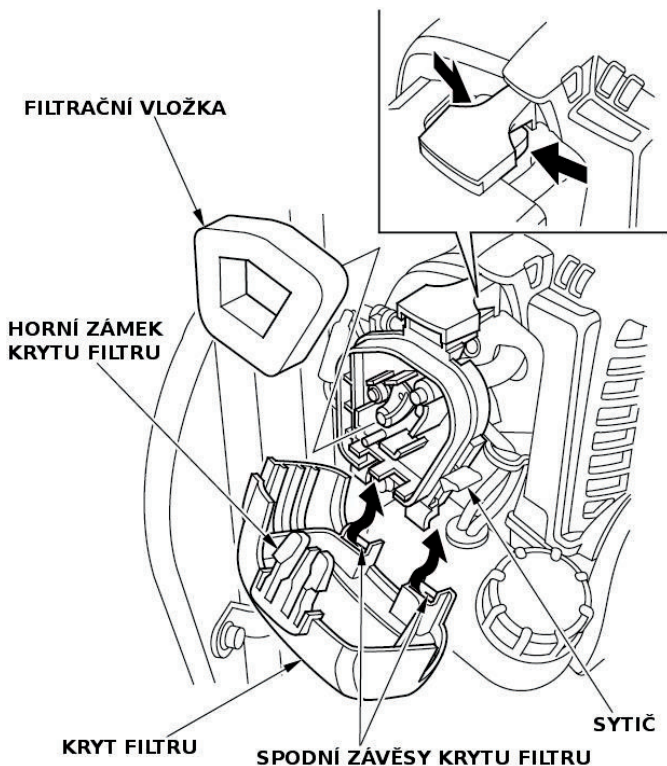

3. Výměna žacího nástroje

Strunová hlava

Výstraha!!!

- Před prováděním jakékoliv činnosti v prostoru žacího nástroje mějte vypnutý motor a přesvědčte se, že vypínač motoru je v poloze VYPNUTO tak, aby nedošlo k náhlému a náhodnému spuštění motoru.
- Používejte výhradně originální, Honda strunovou hlavu nebo její přímou náhradu.

Upozornění!

Při výměně strunové hlavy používejte k ochraně rukou pevné pracovní rukavice.

- 1) Vypněte motor a odpojte fajfku od zapalovací svíčky.
- 2) Hexagonální klíč 4 mm z dodávané sady nářadí zasaňte do fixačního otvoru úhlové převodovky a převodovku zafixujte proti otáčení.

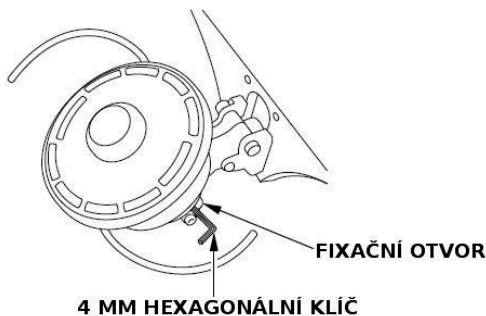

- 3) Strunovou hlavou otočte ve směru otáčení hodinových ručiček a odšroubujte z hřídele úhlové převodovky. Vyměňte za novou.

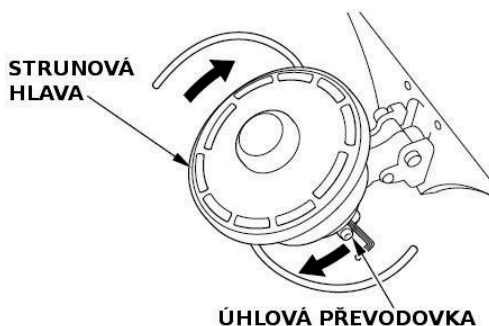

Doplnění žací struny do poloautomatické strunové hlavy je popsáno na str. 25.

Travní žací kotouč

Výstraha!!!

- Před prováděním jakékoliv činnosti v prostoru žacího nástroje mějte vypnutý motor a přesvědčte se, že vypínač motoru je v poloze VYPNUTO tak, aby nedošlo k náhlému a náhodnému spuštění motoru.
- Používejte výhradně originální, Honda žací kotouč nebo jeho přímou náhradu.

Upozornění!

Při výměně žacího kotouče použijte k ochraně rukou pevné pracovní rukavice.

- 1) Nainstalujte ochranný kryt na kotouč (dodáván společně s kotoučem) tak, aby nedošlo k vašemu poranění nebo k poškození kotouče.
- 2) Hexagonální klíč 4 mm z dodávané sady nářadí zasuňte do fixačního otvoru úhlové převodovky a převodovku zafixujte proti otáčení.
- 3) Otáčením kotouče najdete polohu, kdy hexagonální klíč 4 mm zcela zapadne do fixačního otvoru vnitřního fixačního kroužku. Ujistěte se, že se kotouč neotáčí. Šroub náhonu a jeho 10 mm matice jsou opatřeny levostranným závitem. Ujistěte se, že je převodovka hexagonálním klíčem 4 mm řádně zafixována proti otáčení a matici 10 mm uvolněte pomocí dodávaného klíče otáčením ve směru otáčení hodinových ručiček. Pamatujte si pořadí a polohu součástek jak jsou demontovány.
- 4) Instalace probíhá v opačném pořadí než demontáž. Ujistěte se, že je žací kotouč namontován tak, aby jeho smysl otáčení souhlasil s vyznačeným směrem otáčení. Matici 10 mm dotáhněte momentem 24,2 N.m.

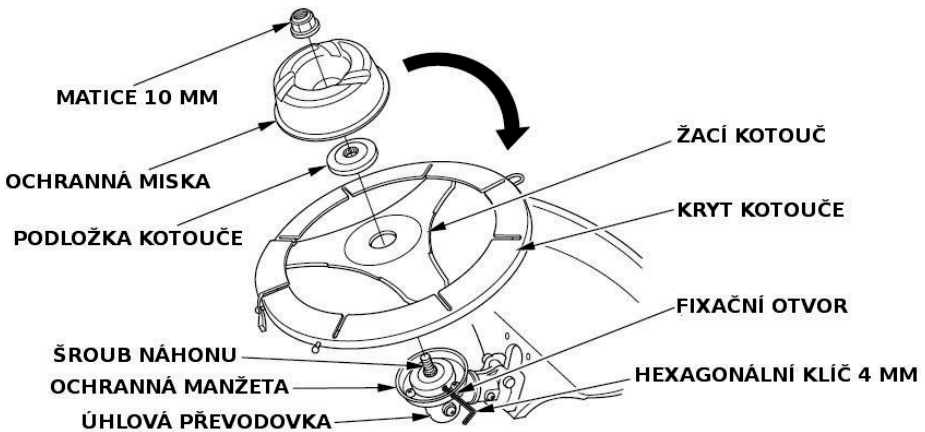

- Po řádném dotažení matice 10 mm rukou otočte žacím kotoučem a ujistěte se, že je řádně vycentrován do středu. Zkontrolujte rovněž, zda při otáčení žací kotouč nepřichází do kontaktu s jakýmkoliv sousedními součástmi vyžinače.

4. Výměna ochranného krytu

Výstraha!!!

Ochranný kryt namontujte vždy správně do správné polohy tak, aby vás chránil před odlétávajícími předměty, vymrštěnými rotujícím žací nástrojem.

Upozornění!

Při práci v prostoru žacího nástroje používejte k ochraně rukou vždy pevné pracovní rukavice.

Instalace a poloha ochranného krytu

Pro použití strunové hlavy:

Desku zorientujte otvory A a B směrem vzhůru. Poté přiložte ochranný kryt tak, aby spolu souhlasily otvory A,B,C,D a 1,2,3,4. Poté sešroubujte čtyřmi imbusovými šrouby 5 x 20.

Pro použití žacího kotouče:

Desku zorientujte otvory C a D směrem vzhůru. Poté přiložte ochranný kryt tak, aby spolu souhlasily otvory D,C,B,A a 3,4,5,6. Poté sešroubujte čtyřmi imbusovými šrouby 5 x 20.

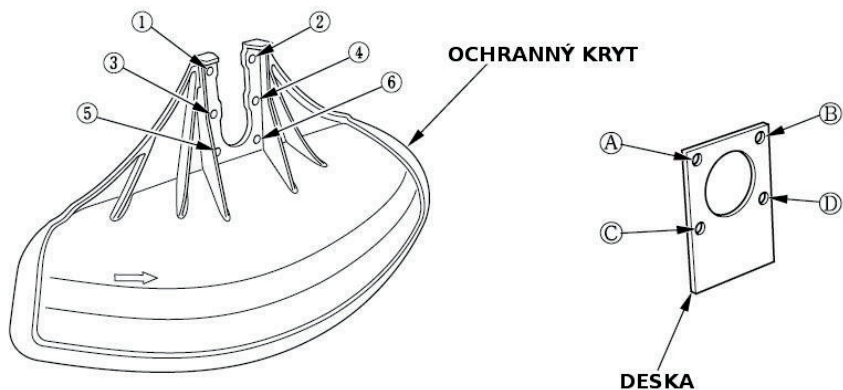

Šrouby řádně dotáhněte. Moment dotažení šroubů je:
5,2 N.m

Při použití strunové hlavy:

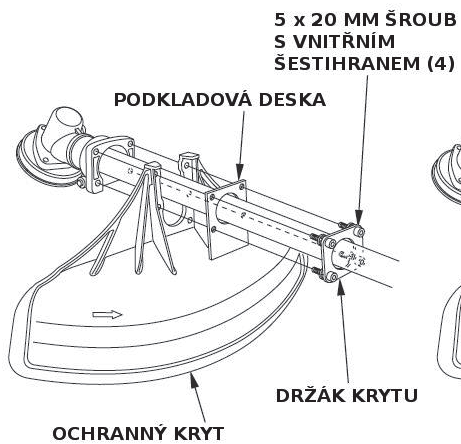

Při použití kotouče:

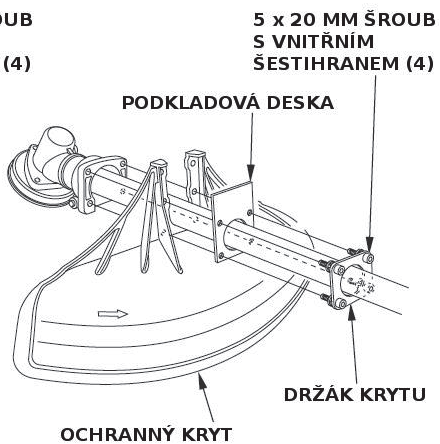

5. Údržba zapalovací svíčky

Doporučená svíčka: **CMR5H (NGK)**

K zajištění správného chodu motoru svíčka musí mít správnou mezeru mezi elektrodami a musí být čistá a nepoškozená.

Výstraha!!!

Během provozu motoru dochází k silnému zahřívání tlumiče výfuku a také zapalovací svíčky, která zůstává horká i použitou dobu po vypnutí motoru. Nedotýkejte se horkých částí motoru.

Upozornění!

Nikdy nepoužívejte svíčku s nesprávnými teplotními charakteristikami.

- 1) Pro přístup k zapalovací svíčce je nutné nejprve demontovat kryt motoru uvolněním 5 mm imbusového šroubu. Pro demontáž použijte imbusový klíč dodávaný v sadě nářadí.
- 2) Odpojte kabel (fajfku) svíčky zapalování a svíčku uvolněte. K demontáži svíčky použijte klíč na svíčku z dodané sady nářadí.

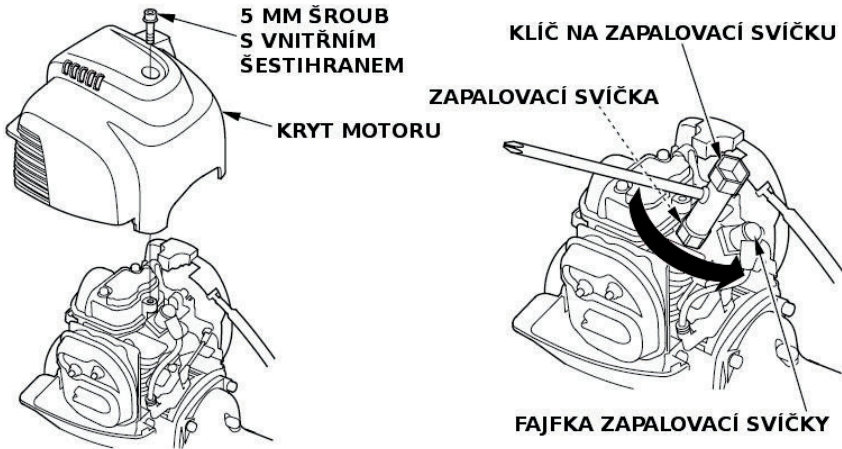

- 3) Pohledem zkontrolujte stav svíčky. Svíčku vyřadte, jestliže je zjevně opotřebovaná nebo izolátor je prasklý či oloupaný. V případě dalšího použití svíčky elektrody opatrně očistěte pomocí vhodného drátěného kartáče.

- 4) Pomocí měřky zkontrolujte mezeru mezi elektrodami na svíčce. V případě potřeby nastavte mezeru opatrným přihnutím vnější elektrody.
Mezera by měla být 0,6 – 0,7 mm.

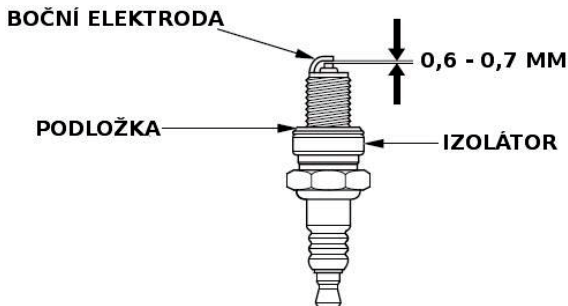

- 5) Při opětovné montáži zpět se ujistěte, že těsnící podložka je v pořádku a nejdříve svíčku namontujte rukou, abyste zabránili poškození závitu.
- 6) Poté co svíčka dosedne do sedla, opatrně dotáhněte pomocí klíče na svíčku z dodané sady náradí.

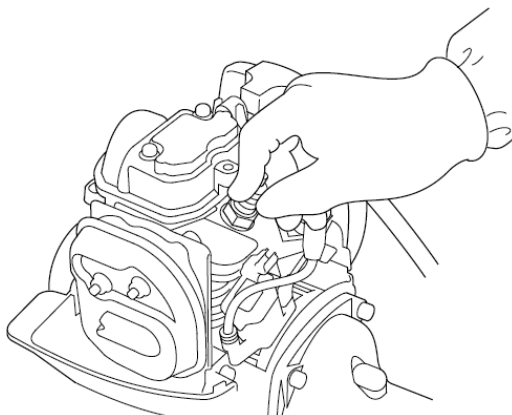

Poznámka :

V případě montáže nové svíčky, pomocí klíče na svíčku dotáhněte o 1/2 otáčky po dosednutí svíčky do sedla tak, aby došlo ke stlačení podložky. Jestliže používáte starší nebo použitou svíčku, dotáhněte pouze o 1/8 – 1/4 otáčky po dosednutí svíčky do sedla.

Upozornění !

Zapalovací svíčka musí být řádně dotažena. Při nedostatečném dotažení hrozí rychlé přehřívání, samovolné vyšroubování svíčky a následné poškození motoru.

- 7) Opět připojte kabel (fajfku) zapalovací svíčky.
- 8) Opět nasadte a řádně zajistěte kryt motoru pomocí řádného dotažení imbusového šroubu 5 mm.

6. Kontrola a seřízení ovládání plynu

Seřídte správně volný chod lanka ovládání plynu.

Seřízení

1. Páčku sytiče uvedte do polohy ZAPNUTO.
(viz. str. 17)
2. Stlačením západek horního zámku krytu vzduchového filtru uvolněte kryt a vyvlékněte ze spodních závěsů krytu.
3. Ohebnou hřídel ohněte do tvaru písmene „U“ tak, aby vzdálenost konců byla cca 450 mm.
4. Uvolněte fixační matici na závěsu lanka plynu.
5. Udržujte polohu vyzínače popsanou v bodě 3 a volný chod lanka sřídte na konci lanka otáčením fixační matice. Volný chod na konci lanka by měl být v rozmezí 0,5 – 2,5 mm.
(Dbejte, aby nedošlo k poškození lanka.)

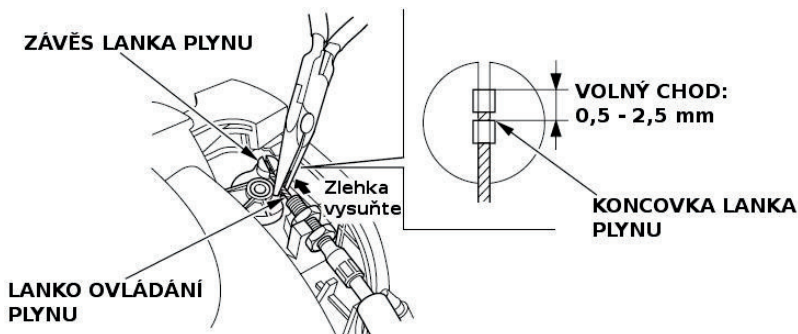
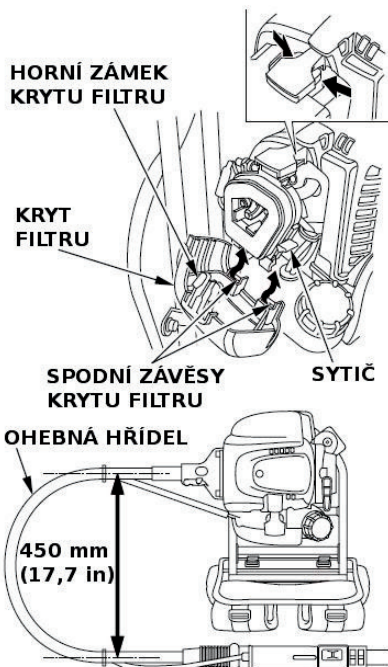

6. Po seřízení fixační matici opět řádně dotáhněte.
7. Plynovou páčku několikrát stiskněte a zkontrolujte velikost volného chodu lanka plynu. (To jest při stlačování plynové páčky zpočátku nedochází k pohybu kulisy na karburátoru.)
 - Přidržíte ohebnou hřídel a úhlovou převodovku mezi skříní odstředivé spojky v přímém směru a zkontrolujte chod plynové páčky.
 - Udržujte polohu vyzínače popsanou v bodě 3 a zkontrolujte volný chod lanka.

Zkontrolujte chod plynové páčky. Chod by měl být plynulý, bez zasekávání a vratná pružina musí vždy vrátit plynovou páčku po uvolnění do polohy volnoběhu. V případě jakýchkoliv nenormálních jevů v chodu ovládání plynu, musí být systém ovládání plynu předán ke kontrole a opravě do autorizovaného servisu Honda Power Equipment.

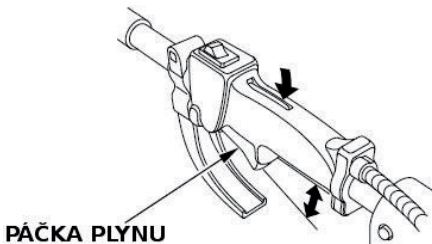

8. Vzduchový filtr uzavřete zavěšením krytu do spodních závěsů a zajištěním horního zámku.

Upozornění!

- Po demontáži krytu vzduchového filtru se po opětovné montáži ujistěte o řádném zajištění krytu. Nedostatečné zajištění krytu vzduchového filtru může díky vibracím způsobit uvolnění a ztrátu krytu a možné další poškození motoru.
- Nikdy nespouštějte motor bez řádně namontovaného vzduchového filtru nebo krytu filtru. Dochází tak k nasávání prachu a tím k nadměrnému opotřebení motoru.

7. Kontrola / Mazání vnitřního náhonu

Vnitřní náhon je velmi křehký. Pro zachování dobrého technického stavu a dlouhé životnosti je nutná pravidelná kontrola a mazání.

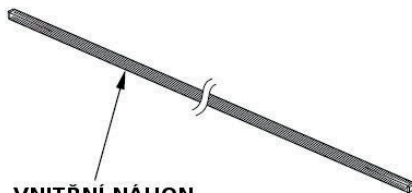

**VNITŘNÍ NÁHON
(Očistěte od vazelíny,
rzi a jiných cizích předmětů.)**

Kontrola:

1. Narovnejte ohebnou hřídel náhonu do roviny, odjistěte zámek připojení ohebné hřídele ke skříní odstředivé spojky motoru a ohebnou hřídel odpojte. Vylečte vnitřní náhon z ohebné hřídele. (viz. str. 48).
2. Pomocí vhodné textilie Vyřete dočista z povrchu vnitřního náhonu starou vazelínu, rez a případné cizí předměty.
3. Vnitřní náhon prohlédněte a zkontrolujte zda nejsou viditelné známky místního zeslabení nebo prasklin. V případě nutnosti vnitřní náhon vyměňte za nový.

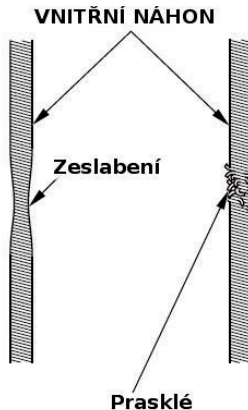

4. Po důkladné kontrole vnitřního náhonu a ujištění se, že není poškozen zeslabením, či prasklý, přistupte k měření celkové délky vnitřního náhonu. Celková délka by měla být v rozmezí 969 – 979 mm. Pokud je při měření zjištěna délka mimo specifikovaný rozsah, vnitřní náhon vyměňte za nový. O výměnu požádejte svůj autorizovaný servis Honda Power Equipment. Celková délka nového vnitřního náhonu je 969 mm.
5. Vnější povrch vnitřního náhonu potřete vazelínou. Vsuňte vnitřní náhon do ohebné hřídele a sestavu zkompletujte (viz. str. 48).
6. Při otáčení vnitřního náhonu rukou zasouvejte vnitřní náhon do ohebné hřídele a pozorujte zda se žací kotouč či strunová hlava otáčejí.

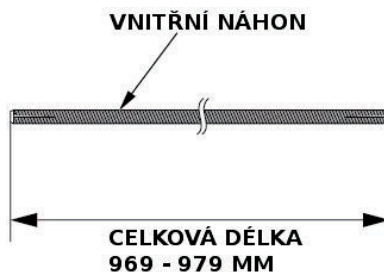

- Po zasunutí vnitřního náhonu tak, že je vnitřní náhon zcela zasunut a zámek skříňě spojky je uvolněn, zasuňte ohebnou hřídel svým zapouzdřením do osazení skříňě spojky dokud nedojde k zacvaknutí zámku.

- Po namazání a / nebo kontrole vnitřního náhonu a kompletace ohebné hřídele náhonu nastartujte motor (viz. str. 34) a zkontrolujte zda se strunová hlava nebo žací nůž otáčejí bez problémů. Pokud zjistíte jakýkoliv problém, kontaktujte svůj autorizovaný servis Honda Power Equipment.

VNITŘNÍ NÁHON (Při zasouvání otáčejte)

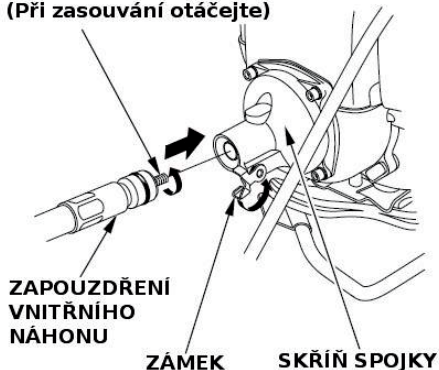

Mazání:

- Narovnejte ohebnou hřídel náhonu do roviny, odjistěte zámek připojení ohebné hřídele ke skříňi odstředivé spojky motoru a ohebnou hřídel odpojte.

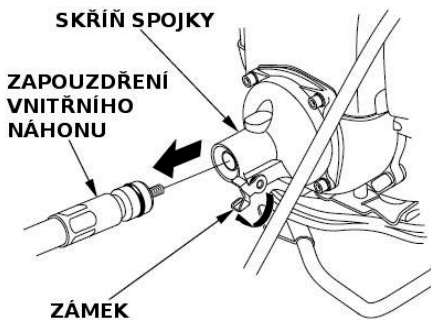

- Vyvlčte vnitřní náhon z ohebné hřídele. (viz. str. 48).

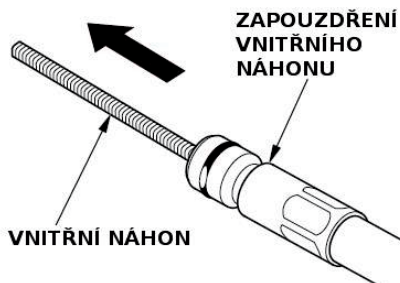

3. Vnější povrch vnitřního náhonu potřete vazelínou za použití prstu.

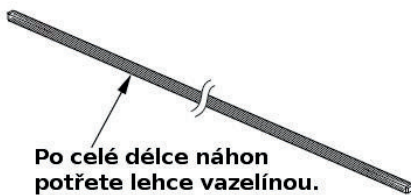

Po celé délce náhon
potřete lehce vazelínou.

4. Vsuňte vnitřní náhon do ohebné hřídele a sestavu zkompletujte.

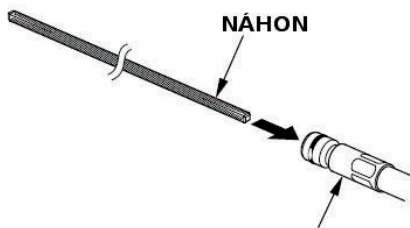

NÁHON

5. Při otáčení vnitřního náhonu rukou zasouvejte vnitřní náhon do ohebné hřídele a pozorujte zda se žací kotouč či strunová hlava otáčejí.

6. Po zasunutí vnitřního náhonu tak, že je vnitřní náhon zcela zasunut a zámek skříně spojky je uvolněn, zasuňte ohebnou hřídel svým zapouzdřením do osazení skříně spojky dokud nedojde k zacvaknutí zámku.

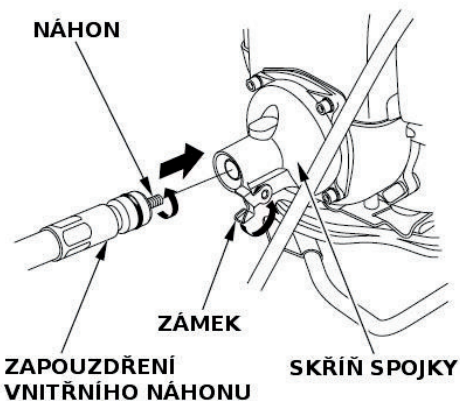

NÁHON

ZÁMEK

ZAPOUZDŘENÍ
VNITŘNÍHO NÁHONU

SKŘÍŇ SPOJKY

8. Kontrola žebor chlazení motoru

Pohledem pod kryt motoru zkontrolujte míru znečištění chladícího žebrování motoru suchou travou, listím či zácpaní zbytky jiného materiálu. Pro vyčištění kontaktujte svůj autorizovaný servis Honda Power Equipment.

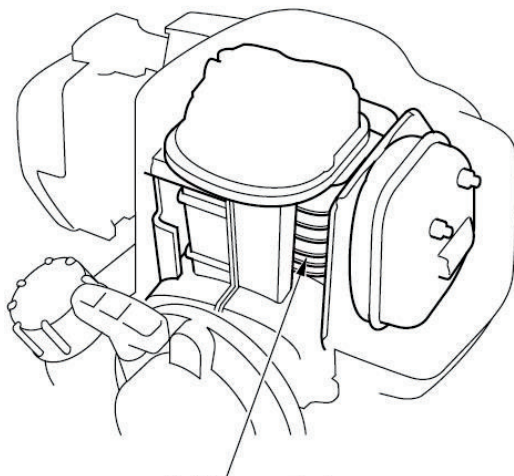

**CHLADÍCÍ ŽEBROVÁNÍ
(pod krytem motoru)**

9. Čištění palivového filtru

Znečištěný palivový filtr může způsobit snížení výkonu motoru.

Výstraha!!!

Benzín je velice snadno vznětlivý a za určitých podmínek výbušný. Při manipulaci s benzínem hrozí možnost vážného popálení nebo vážného poranění. Při čištění palivového filtru zajistěte následující.

- Vypněte motor.
- Práce provádějte v dobře větraném místě.
- Zabraňte přístupu s otevřeným ohněm nebo s velmi horkými předměty. Nekuřte.
- Snažte se benzín nerozlévat. Pokud dojde k rozlité benzínu, neprodleně rozlité benzín vytřete dosucha vhodnou textilií nebo papírovou utěrkou a materiál, kterým byl benzín vytřen zlikvidujte v souladu s ekologickými předpisy.

1. Ujistěte se, že je olejová zátka řádně uzavřena.
2. Otevřete palivovou nádrž a nakloněním motoru palivo vylijte do předem připravené vhodné nádoby.

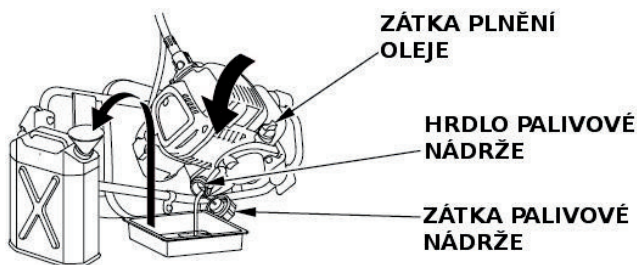

3. Pomocí vhodné pinzety palivovým hrdlem opatrně vytáhněte z nádrže hadičku s palivovým filtrem.
4. Pohledem zkontrolujte míru znečištění filtru. V případě lehkého znečištění palivový filtr vyperte v mýdlové vodě či jiném nehořlavém přípravku. V případě silného znečištění filtr vyměňte.

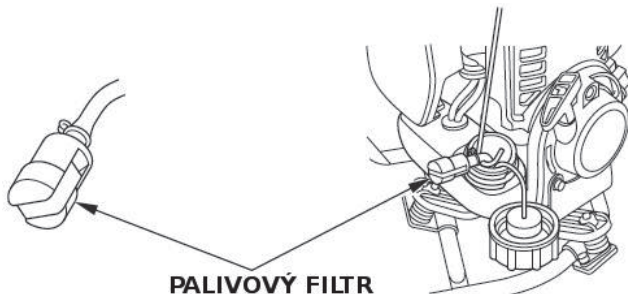

5. Palivový filtr opět vsuňte s hadičkou zpět do nádrže a nádrž řádně uzavřete.

10. Čištění palivové nádrže

Voda a prach, špína a cizí materiály obsažené v palivové nádrži mohou způsobit snížení výkonu motoru.

Výstraha!!!

Benzín je velice snadno vznětlivý a za určitých podmínek výbušný. Při manipulaci s benzínem hrozí možnost vážného popálení nebo vážného poranění. Při čištění palivové nádrže zajistěte následující.

- Vypněte motor.
 - Práce provádějte v dobře větraném místě.
 - Zabraňte přístupu s otevřeným ohněm nebo s velmi horkými předměty. Nekuřte.
 - Snažte se benzín nerozlévat. Pokud dojde k rozliti benzínu, neprodleně rozlité benzín vytřete dosucha vhodnou textilií nebo papírovou utěrkou a materiál, kterým byl benzín vytřen zlikvidujte v souladu s ekologickými předpisy.
- a) Ujistěte se, že je olejová zátka řádně uzavřena.
- b) Otevřete palivovou nádrž a nakloněním motoru palivo vylijte do předem připravené vhodné nádoby.

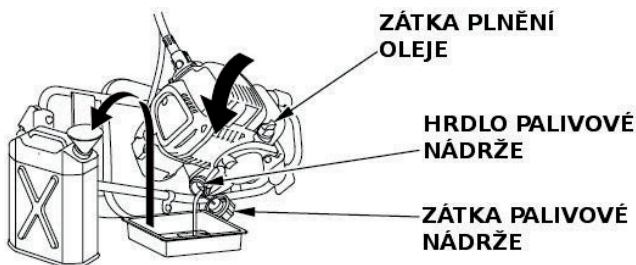

- c) Pomocí vhodné pinzety palivovým hrdlem opatrně vytáhněte z nádrže hadičku s palivovým filtrem.
- d) Vodu a usazeniny nečistot z nádrže odstraňte vypláchnutím nádrže nehořlavým rozpouštědlem nebo rozpouštědlem s vysokým bodem vzplanutí.
5. Palivový filtr opět vsuňte s hadičkou zpět do nádrže a nádrž řádně uzavřete.

11. Kontrola palivových hadiček

Palivové hadičky prohlédněte a zkontrolujte zda nejsou popraskané či jinak poškozené a ujistěte se, že u hadiček nedochází k úniku paliva. V případě objevení poškození či jakýchkoliv pochybností o stavu palivových hadiček kontaktujte svůj autorizovaný servis Honda Power Equipment.

**PALIVOVÉ
HADIČKY**

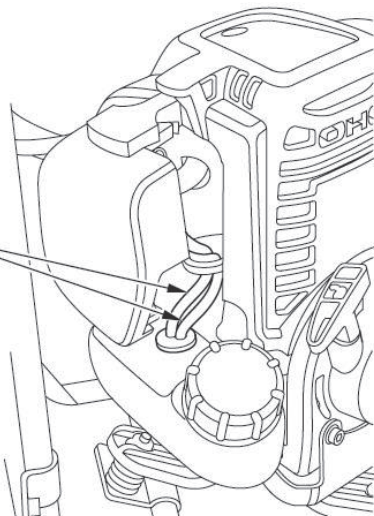

10. SKLADOVÁNÍ

Správný způsob skladování je důležitý pro udržení vašeho stroje v dobrém technickém stavu a dobrém vzhledu. Následující pokyny vám pomohou zabránit korozi vašeho vyžínače.

Upozornění!

- *Bezprostředně po vypnutí stroje zůstává motor horký; před uskladněním nechte motor řádně vychladnout.*
- *Stroj umístěte na rovnou a pevnou plochu a pro jistotu zabránění nežádoucího nastartování uveďte vypínač motoru do polohy VYPNUTO.*
- *Žádový vyžínač se z důvodu případného poškození snažte skladovat s ohebnou hřídelí v narovnané poloze.*

1. Celý stroj řádně umyjte, ošetřete vhodným způsobem poškození laku a ostatní kovové povrchy náchylné ke korozi ošetřete nanesením tenkého filmu konzervačního oleje.
2. Vypusťte zbylé palivo.

Výstraha!!!

Benzin je velice snadno vznětlivý a za určitých podmínek výbušný. Při manipulaci s benzinem hrozí možnost vážného popálení nebo vážného poranění. Zabraňte přístupu s otevřeným ohněm a nekuřte.

- a) Ujistěte se, že je olejová zátka řádně uzavřena.
- b) Otevřete palivovou nádrž a nakloněním motoru palivo vylijte do předem připravené vhodné nádoby.

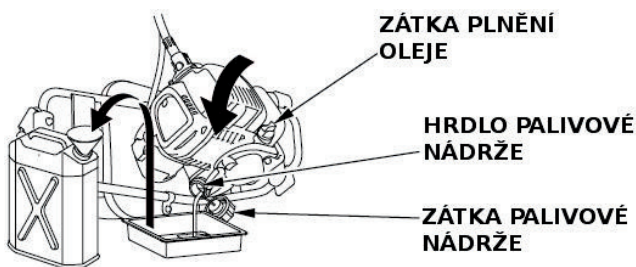

- c) Pomocí prumer balónku vyčerpáte zbytek paliva z karburátoru do nádrže a zkontrolujete pohledem na vratnou průhlednou palivovou hadičku.

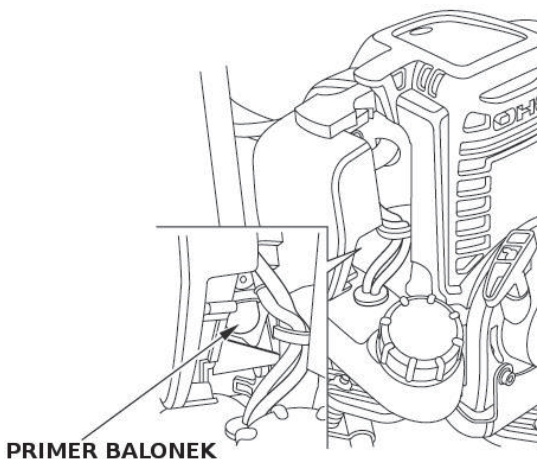

- d) Poté ještě jednou nakloněním stroje vylítte palivo z palivové nádrže do předem připravené vhodné nádoby.
- e) Po úplném vylití paliva z nádrže palivovou nádrž řádně uzavřete zátkou.

Poznámka:

- Kvalitativní složení benzínu se může měnit v závislosti na oblasti, kde stroj provozujete a benzín se může kazit a zoxidovat velmi rychle. Ke zkažení či oxidaci benzínu může dojít během 30 dní a takové palivo může způsobit poškození karburátoru a palivového systému. Poradte se se svým lokálním dealerem jak správně benzín skladovat.
- Během skladování se benzín kazí a zvětrává. Starý benzín způsobuje obtíže při startování a zanechává v palivovém systému gumové usazeniny podobné prskyřici, které palivový systém zanášejí. Pokud necháte benzín zvětrat nebo se zkažit v palivovém systému vašeho stroje během uskladnění, hrozí nutnost čištění nebo opravy palivové soustavy nebo výměna dílů.
- Benzín uchovávejte při stálé pokojové teplotě výhradně v nádobách speciálně určených ke skladování automobilových benzínů (hydrokarbonů) [10]. Doba, po kterou můžete benzín ponechat v palivové nádrži a karburátoru aniž by došlo k funkčním problémům je proměnná v závislosti na faktorech jako jsou typ benzínu, teplota uskladnění, zdali je nádrž zaplněna zcela nebo jen částečně. Vzduch v částečně zaplněné palivové nádrži způsobuje zkažení benzínu. Problémy s kazivostí benzínu se mohou projevit během několika měsíců nebo dokonce dříve, pokud tankujete zkažený benzín.
- Honda nenesе žádnou odpovědnost za vady na palivovém systému z důvodu použití nesprávného typu paliva, paliva znečištěného či jinak kontaminovaného a zvětralého, starého nebo jinak znehodnoceného stářím či nesprávným skladováním. Takové závady nemohou být kryty zárukou.
- Kvalita bezolovnatých benzínů silně závisí na stáří benzínu. Převážná část bezolovnatých benzínů ztrácí své kvality během 3 – 4 týdnů. Skladujte proto pouze nezbytně nutné množství paliva, které bude zpracováno nejpozději během měsíce od nákupu. Pro skladování benzínu doporučujeme použít tzv. stabilizátor paliva (obj. č. 08CXZ-FSC-250), který je dostupný u každého autorizovaného dealera Honda Power Equipment.

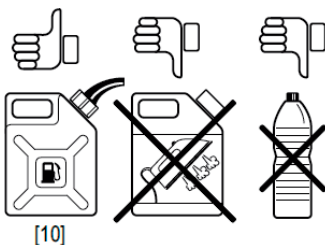

3. Vyměňte olejovou náplň motoru. (viz str. 40)
4. Vyčistěte vzduchový filtr. (viz str.41)
5. Demontujte kryt motoru, demontujte zapalovací svíčku a kápněte několik kapek čistého motorového oleje do spalovacího prostoru válce.
6. Několikrát jemně zatáhněte za startér aby došlo k rozetření oleje a namontujte zpět svíčku. Povytažujte rukojeť startéru až do doby, kdy ucítíte větší odpor. Namontujte zpět kryt motoru.
7. Stroj zahaňte a uskladněte na předem připraveném suchém a bezprašném místě.

11. DIAGNOSTIKA PŘÍPADNÝCH ZÁVAD ČI POTÍŽÍ

Když nemohu nastartovat motor:

1. Je vypínač motoru v poloze ZAPNUTO?
2. Je v nádrži dostatek paliva? (viz. str. 20)

Výstraha!!!

Benzín je velice snadno vznětlivý a za určitých podmínek výbušný. Zabraňte přístupu s otevřeným ohněm a nekuřte.

3. Dostává se benzín do karburátoru?
Pro kontrolu několikrát stlačte primer balonek. (viz. str. 30)
4. Je zapalovací svíčka v bezvadném stavu?
Zapalovací svíčku vyčistěte, seřídte vzdálenost elektrod a svíčku vysušte. V případě nutnosti svíčku vyměňte. (viz. str. 46)
5. Pokud i nadále motor nelze nastartovat, předejte vyžínač do autorizovaného servisu Honda Power Equipment.

Pokud během provozu zjistíte abnormální vibrace stroje, neprodleně vypněte motor a důkladně zkontrolujte správnost montáže žacího nástroje a zda-li je žací nástroj řádně dotažen. Žací nástroj důkladně zkontrolujte zda není nadměrně opotřebován, prasklý či jinak poškozený. V případě nutnosti žací nástroj vyměňte. (viz. str. 42,43)

12. SPECIFIKACE

Model	UMR435T
Kód modelu	HABT

Stroj		LEET	
Typové provedení		Oboukóvé madlo	
Typ ovládací rukojeti		Odstředivá	
Žací nástroj	Žací předmět	Nylonová struna	Ocelový břit
	Typ nástroje	Strunová hlava Tap & Go	3 – zubý žací kotouč
	Žací průměr mm	440	255
Celková délka mm		2810	2840
Celková šířka mm		375	
Celková výška mm		565	
Suchá hmotnost (bez žacího nástroje) kg		10,7	

Motor		GX35T	
Model motoru		GCAMT	
Kód modelu		4-taktní jednoválec OHC	
Typ motoru		35,8	
Zdvihový objem	cm ³	39 x 30	
Vrtání / Zdvih	mm	1,0 (1,4) / 7 000	
Max. jmenovitý výkon motoru (dle směrnice SAE J1349*)	kW (PS) / min ⁻¹	1,6 / 5 500	
Max. jmenovitý kroutící moment (dle směrnice SAE J1349*)	N.m / min ⁻¹	3100 ± 200	
Volnoběžné otáčky	min ⁻¹	9000	
Otáčky pro max. otáčky žacího nástroje	min ⁻¹	10000	
Max. otáčky žacího nástroje	min ⁻¹	Nucené vzduchem	
Chlazení		Tranzistorové bezdotykové	
Zapalování		0,1	
Množství motorového oleje	l	0,63	
Objem palivové nádrže	l	NGK: CMR5H	
Zapalovací svíčka			

Hlučnost a vibrace

Žací nástroj		Strunová hlava	Žací kotouč
Úroveň akustického tlaku v místě obsluhy (Testováno dle EN ISO 22868: 2006)	dB(A)	97	94
Odchyłka měření	dB(A)	1	1
Naměřený výkon hluku (Testováno dle 2000/14/EC, 2005/88/EC)	dB(A)	111	101
Odchyłka měření	dB(A)	1	1
Garantovaný výkon hluku (Testováno dle 2000/14/EC, 2005/88/EC)	dB(A)	112	
Úroveň vibrací na ovládací rukojeti (dle EN12096:1997 Annex D, EN ISO 22867: 2006)	Přední	2,7	2,6
	Zadní	Max. 2,5	Max. 2,5
Odchyłka měření	Přední	1,4	1,3
	Zadní	----	----

* Uvedený čistý výkon motoru je výkon měřený na výrobní lince dle směrnice SAE1349 při 7000 ot./min (čistý výkon) a při 5500 ot./min. (Max. čistý točivý moment). Při sériové výrobě může u uvedených hodnot docházet k mírným odchylkám. Výkon motoru na konkrétním stroji je ovlivňován také mnohými faktory, jako např. pracovními otáčkami v dané aplikaci, podmínky ovzduší, údržba a další.

Poznámka:

Výrobce si vyhrazuje právo provádět jakékoliv změny ve specifikacích bez předchozího upozornění.

13. SEZNAM VYBRANÝCH AUTORIZOVANÝCH SERVISŮ HONDA POWER EQUIPMENT

Aktuální seznam autorizovaných servisních středisek lze vždy nalézt na:

www.hondastroje.cz
nebo na tel.: 283870848 - 51

Výhradní dovozce Honda Power Equipment do ČR:

BG Technik cs, a.s.
Honda Power Equipment
U Závodiště 251/8
15900 00 Praha 5 – Velká Chuchle

Tel.: 283870848 – 51
Fax.: 266711145
e.mail:honda@bgtechnik.cz

14. PŘEHLED HLAVNÍCH EVROPSKÝCH ZASTOUPENÍ HONDA PE

AUSTRIA

Honda Motor Europe (North)

Hondastraße 1

2351 Wiener Neudorf

Tel. : +43 (0)2236 690 0

Fax : +43 (0)2236 690 480

<http://www.honda.at>

BALTIC STATES (Estonia/Latvia/ Lithuania)

Honda Motor Europe Ltd.

Estonian Branch

Tulika 15/17

10613 Tallinn

Tel. : +372 6801 300

Fax : +372 6801 301

✉ honda.baltic@honda-eu.com

BELGIUM

Honda Motor Europe (North)

Doornveld 180-184

1731 Zellik

Tel. : +32 2620 10 00

Fax : +32 2620 10 01

<http://www.honda.be>

✉ BH_PE@HONDA-EU.COM

BULGARIA

Kirov Ltd.

49 Tsaritsa Yoana blvd

1324 Sofia

Tel. : +359 2 93 30 892

Fax : +359 2 93 30 814

<http://www.kirov.net>

✉ honda@kirov.net

CROATIA

Hongoldonia d.o.o.

Jelkovecka Cesta 5

10360 Sesvete – Zagreb

Tel. : +385 1 2002053

Fax : +385 1 2020754

<http://www.hongoldonia.hr>

✉ jure@hongoldonia.hr

CYPRUS

Alexander Dimitriou & Sons

Ltd.

162, Yiannos Kranidiotis

Avenue

2235 Latsia, Nicosia

Tel. : + 357 22 715 300

Fax : + 357 22 715 400

CZECH REPUBLIC

BG Technik cs, a.s.

U Zavodiste 251/8

15900 Prague 5 - Velka

Chuchle

Tel. : +420 2 838 70 850

Fax : +420 2 667 111 45

<http://www.honda-stroje.cz>

DENMARK

Tima Products A/S

Tårnfalkevej 16

2650 Hvidovre

Tel. : +45 36 34 25 50

Fax : +45 36 77 16 30

<http://www.tima.dk>

FINLAND

OY Brandt AB.

Tuupakantie 7B

01740 Vantaa

Tel. : +358 20 775 7200

Fax : +358 9 878 5276

<http://www.brandt.fi>

FRANCE

Honda Relations Clients

TSA 80627

45146 St Jean de la Ruelle Cede)

Tel. : 02 38 81 33 90

Fax : 02 38 81 33 91

<http://www.honda-fr.com>

✉ espaceclient@honda-eu.com

GERMANY

Honda Motor Europe (North)

GmbH

Sprendlinger Landstraße 166

63069 Offenbach am Main

Tel. : +49 69 8309-0

Fax : +49 69 8320 20

<http://www.honda.de>

✉ info@post.honda.de

GREECE

General Automotive Co S.A.

71 Leoforos Athinon

10173 Athens

Tel. : +30 210 349 7809

Fax : +30 210 346 7329

<http://www.honda.gr>

✉ info@saracakis.gr

HUNGARY

Motor Pedo Co., Ltd.
Kamaraerdei ut 3.
2040 Budaors
Tel. : +36 23 444 971
Fax : +36 23 444 972
<http://www.hondakisgepek.hu>
✉ info@hondakisgepek.hu

ICELAND

Bernhard ehf.
Vatnagardar 24-26
104 Reykjavik
Tel. : +354 520 1100
Fax : +354 520 1101
<http://www.honda.is>

IRELAND

Two Wheels Ltd
M50 Business Park, Ballymount
Dublin 12
Tel. : +353 1 4381900
Fax : +353 1 4607851
<http://www.hondaireland.ie>
✉ Service@hondaireland.ie

ITALY

Honda Italia Industriale S.p.A.
Via della Cecchignola, 5/7
00143 Roma
Tel. : +848 846 632
Fax : +39 065 4928 400
<http://www.hondaitalia.com>
✉ info.power@honda-eu.com

MALTA

The Associated Motors
Company Ltd.
New Street in San Gwakklin Road
Mriehel Bypass, Mriehel QRM17
Tel. : +356 21 498 561
Fax : +356 21 480 150

NETHERLANDS

Honda Motor Europe (North)
Afd. Power Equipment-
Capronilaan 1
1119 NN Schiphol-Rijk
Tel. : +31 20 7070000
Fax : +31 20 7070001
<http://www.honda.nl>

NORWAY

Berema AS
P.O. Box 454
1401 Ski
Tel. : +47 64 86 05 00
Fax : +47 64 86 05 49
<http://www.berema.no>
✉ berema@berema.no

POLAND

Aries Power Equipment Sp. z o.o.
ul. Wroclawska 25
01-493 Warszawa
Tel. : +48 (22) 861 43 01
Fax : +48 (22) 861 43 02
<http://www.ariespower.pl>
<http://www.mojahonda.pl>
✉ info@ariespower.pl

PORTUGAL

Honda Portugal, S.A.
Rua Fontes Pereira de Melo 16
Abrunheira, 2714-506 Sintra
Tel. : +351 21 915 53 33
Fax : +351 21 915 23 54
<http://www.honda.pt>
✉ honda.produtos@honda-eu.com

REPUBLIC OF BELARUS

Scanlink Ltd.
Kozlova Drive, 9
220037 Minsk
Tel. : +375 172 999090
Fax : +375 172 999900
<http://www.hondapower.by>

ROMANIA

Hit Power Motor Srl
Calea Giulesti N° 6-8 Sector 6
060274 Bucuresti
Tel. : +40 21 637 04 58
Fax : +40 21 637 04 78
<http://www.honda.ro>
✉ hit_power@honda.ro

RUSSIA

Honda Motor RUS LLC
21. MKAD 47 km., Leninsky district.
Moscow region, 142784 Russia
Tel. : +7 (495) 745 20 80
Fax : +7 (495) 745 20 81
<http://www.honda.co.ru>
✉ postoffice@honda.co.ru

SERBIA & MONTENEGRO

Bazis Grupa d.o.o.
Grcica Milenka 39
11000 Belgrade
Tel. : +381 11 3820 295
Fax : +381 11 3820 296
<http://www.hondasrbija.co.rs>

SLOVAKIA REPUBLIC

Honda Slovakia, spol. s r.o.
Prievozská 6 821 09 Bratislava
Tel. : +421 2 32131112
Fax : +421 2 32131111
<http://www.honda.sk>

SLOVENIA

AS Domzale Moto Center D.O.O.
Blatnica 3A
1236 Trzin
Tel. : +386 1 562 22 42
Fax : +386 1 562 37 05
<http://www.as-domzale-motoc.si>

SPAIN & Las Palmas province

(Canary Islands)
Greens Power Products, S.L.
Poligono Industrial Congost -
Av Ramon Ciurans n°2
08530 La Garriga - Barcelona
Tel. : +34 93 860 50 25
Fax : +34 93 871 81 80
<http://www.hondaencasa.com>

Tenerife province

(Canary Islands)
Automocion Canarias S.A.
Carretera General del Sur, KM. 8,8
38107 Santa Cruz de Tenerife
Tel. : + 34 (922) 620 617
Fax : +34 (922) 618 042
<http://www.aucasa.com>
✉ ventas@aucasa.com
✉ taller@aucasa.com

SWEDEN

Honda Nordic AB
Box 50583 - Väst kustvägen 17
20215 Malmö
Tel. : +46 (0)40 600 23 00
Fax : +46 (0)40 600 23 19
<http://www.honda.se>
✉ hpesinfo@honda-eu.com

SWITZERLAND

Honda Suisse S.A.
10, Route des Moulières
1214 Vernier - Genève
Tel. : +41 (0)22 939 09 09
Fax : +41 (0)22 939 09 97
<http://www.honda.ch>

TURKEY

Anadolu Motor Uretim ve
Pazarlama AS
Esentepe mah. Anadolu
Cad. No: 5
Kartal 34870 Istanbul
Tel. : +90 216 389 59 60
Fax : +90 216 353 31 98
<http://www.anadolumotor.com.tr>
✉ antor@antor.com.tr

UKRAINE

Honda Ukraine LLC
101 Volodymyrska Str. - Build. 2
Kyiv 01033
Tel. : +380 44 390 1414
Fax : +380 44 390 1410
<http://www.honda.ua>
✉ CR@honda.ua

UNITED KINGDOM

Honda (UK) Power Equipment
470 London Road
Slough - Berkshire, SL3 8QY
Tel. : +44 (0)845 200 8000
<http://www.honda.co.uk>

15. PROHLÁŠENÍ O SHODĚ

EC Declaration of Conformity

1. The undersigned, Piet Renneboog, on behalf of the authorized representative, herewith declares that the machinery described below fulfils all the relevant provisions of:
- Directive 2006/42/EC on machinery
 - Directive 2004/108/EC on electromagnetic compatibility
 - Directive 2000/14/EC – 2005/88/EC on outdoor noise

2. Description of the machinery

- a) Generic denomination: Brush cutter
b) Function: cutting of brush

c) Commercial name	d) Type	e) Serial number
*1	*1	

3. Manufacturer

Thai Honda Manufacturing Co.,Ltd.
410 Ladkrabang Industrial Estate
Lamplatae, Ladkrabang, Bangkok
10520 Thailand

4. Authorized representative

Honda Motor Europe Ltd. Aalst Office
Wijngaardveld 1 (Noord V),
9300 Aalst - BELGIUM

5. References to harmonized standards	6. Other standards or specifications
EN ISO 11806:2008	ISO 14740:1998

7. Outdoor noise Directive

- a) Measured sound power : *1
b) Guaranteed sound power : *1
c) Noise parameter : *1
d) Conformity assessment procedure: ANNEX V
Notified body: -

8. Done at:

Aalst , BELGIUM

9. Date:

Piet Renneboog
Homologation Manager
Honda Motor Europe, Ltd., Aalst Office

* viz. kapitola Specifikace.

Czech
EC – Prohlášení o shodě
Podepsaný Piet Renneboog, jako autorizovaná osoba zde potvrzuje, že stroj popsaný níže splňuje požadavky příslušných opatření:
* Směrnice 2006/42/ES pro strojní zařízení
* Směrnice 2004/108/ES stanovující technické požadavky na výrobky z hlediska elektromagnetické kompatibility
* Směrnice 2000/14/ES - 2005/88/ES stanovující technické požadavky na výrobky z hlediska emisí hluku zařízení pro venkovní použití
Popis zařízení
a) Všeobecné označení
Nůžky na živé ploty
b) Funkce
Zastřihávání živých plotů
c) Obchodní název
d) Typ
e) Výrobní číslo
Výrobce
Autorizovaná osoba
Odkazy na harmonizované normy
Ostatní použité normy a specifikace
Směrnice pro hluk pro venkovní použití
a) Naměřený akustický výkon
b) Garantovaný akustický výkon
c) Parametr hluku
d) Způsob posouzení shody
e) Notifikovaná osoba
Podepsáno v
Datum

SERVISNÍ KNIŽKA

ÚVOD

Vážený zákazníku,

tuto Servisní knížku předává autorizovaný prodejce motorových strojů HONDA každému zákazníkovi, který si koupí nový motorový stroj HONDA.

Oddíl s podrobnostmi o stroji a jeho vlastníkovi vyplňuje Váš autorizovaný prodejce motorových strojů HONDA a slouží Vám také jako záruční doklad.

Chcete-li uplatnit naši pětiletou záruku, kterou zákazníkům nad rámec zákonné záruky nabízíme, a to jak spotřebitelům tak i podnikatelům, Váš stroj musí být pravidelně kontrolován a udržován autorizovaným servisem HONDA v předepsaných servisních intervalech. U každého motorového stroje HONDA jsou tyto intervaly uvedeny v příslušném návodu k používání stroje. Dovolujeme si upozornit, že první prohlídka Vašeho nového stroje musí být v takovém případě provedena již po prvním roce provozu stroje. Abychom mohli garantovat po dobu pěti let bezporuchový provoz stroje, pro případnou opravu stroje v rámci běhu pětileté záruky musí být používány výhradně originální náhradní díly, spotřební materiál a provozní kapaliny HONDA.

Tato servisní knížka Vám rovněž přehledným způsobem umožňuje dokladovat záznamy o servisních úkonech. Řádně vyplněné záznamy slouží k případnému prodloužení záruky a mohou zvýšit hodnotu Vašeho stroje při jeho případném dalším prodeji a předání dalšímu vlastníku.

Návod na používání a Servisní knížka jsou považovány za nedílnou součást dokumentace ke stroji a měly by tak být v případě dalšího prodeje stroje novému vlastníku předány spolu se strojem.

V případě jakýchkoliv dotazů či problémů se strojem je Váš autorizovaný prodejce motorových strojů HONDA připraven Vám kdykoliv pomoci, prosíme, neváhejte jej kontaktovat. Seznam autorizovaných prodejců je k dispozici na našich webových stránkách uvedených níže.

Další informace o novinkách v naší nabídce, ale i podrobnosti o Vašich právech a povinnostech najdete na našich webových stránkách, a to včetně Všeobecných obchodních a servisních podmínek.

Pevně věříme, že zakoupený stroj Vám usnadní a zpříjemní Vaši činnost a budete se Těšit z mnoha odpracovaných hodin s Vaším novým výkonným strojem HONDA.

Výhradní dovozce Honda Power Equipment pro Českou republiku:

BG Technik cs, a.s.
Honda Power Equipment
U Závodiště 251/8
159 00 Praha 5 – Velká Chuchle
tel.: 283 87 08 48 - 51
fax.: 266 71 11 45
e.mail: honda@bgtechnik.cz
www.hondastroje.cz

ZÁRUČNÍ DOBA

Firma BG Technik cs, a.s. jako výhradní zástupce HONDA POWER EQUIPMENT pro ČR s nabytím účinnosti zák.č. 89/2012 Sb., občanský zákoník, v platném znění (tzv. NOZ) & zákon o ochraně spotřebitele zák.č. 634/1992 Sb., o ochraně spotřebitele, v platném znění (tzv. ZOS) poskytuje pro spotřebitele na vady zakoupeného stroje záruku 2 roky od data převzetí stroje uvedeného v dokladu o koupi stroje.

Během této doby autorizovaný servis Honda bezplatně opraví nebo odstraní jakékoliv závady zjištěné na stroji v souladu se zákonem a Všeobecnými obchodními a servisními podmínkami.

● Standardní záruka 2 roky

Zákonem č. 89/2012 Sb., občanský zákoník, v platném znění (tzv. NOZ) & zákon o ochraně spotřebitele zák.č. 634/1992 Sb., o ochraně spotřebitele, v platném znění (tzv. ZOS) stanovená záruční lhůta pro spotřebitele činí 24 měsíců od data převzetí zboží spotřebitelem. Firma BG Technik cs, a.s. si vyhrazuje právo úpravy záruční lhůty pro podnikatele, a to způsobem uvedeným ve smlouvě a není-li uvedeno ve smlouvě zvláštní ujednání, pak dle Všeobecných obchodních a servisních podmínek.

● Prodloužená záruka

Na všechny typy strojů HONDA importovaných do ČR prostřednictvím oficiálního importéra, a prokazatelně prodaných jako nové v síti registrovaných prodejců Honda, poskytuje importér možnost prodloužení **záruční doby** až na dobu **5 let**, při splnění určených podmínek, především však **registraci zakoupeného stroje do 30 dnů od data nákupu na webových stránkách importéra www.hondastroje.cz**

Upozornění !

Možnost prodloužení záruční doby neplatí pro spotřební materiál, na nějž se záruka nevztahuje a zejména ji nelze sjednat pro akumulátory (akumulátorové baterie).

BG Technik cs, a.s. si vyhrazuje právo na případné zamítnutí uplatnění nároku na opravu vad v rámci prodloužené záruční lhůty nebo její ukončení, pokud nebudou splněny podmínky prodloužené záruční doby nebo jsou porušovány podmínky provozu stroje dle návodu k používání stroje.

Podmínkami pro prodlouženou záruku nejsou nijak dotčeny podmínky poskytování zákonné záruční doby spotřebitelům anebo záruky sjednané smluvně.

Kupujícímu je poskytována prodloužená záruka až na dobu 5 let.

Rozhodující pro zjištění existence a délky trvání záruky je uvedená data nákupu v dokladu o koupi (spotřebitel nebo podnikatel).

Prodloužení záruční lhůty nad rámec zákonné je rovněž podmíněno technickou prohlídkou stroje po uplynutí každých 12 měsíců od data prodeje a potvrzení v Servisní knížce autorizovaným servisem HONDA.

K zachování běhu pětileté záruky je i po uplynutí základní záruční doby nutné předávat stroj k pravidelným ročním kontrolám do autorizovaného servisu HONDA. Provedení kontroly bude potvrzeno zákazníkovi v Servisní knížce. Tím je splněna podmínka pravidelné roční kontroly a tím je umožněno prodloužení záruky o další rok, a to až do celkové doby trvání 5 let ode dne převzetí stroje zákazníkem. Prodloužená záruka je podmíněna používáním výhradně originálních náhradních dílů, spotřebního materiálu a provozních kapalin HONDA.

Tyto roční prohlídky jsou hrazeny zákazníkem dle platného ceníku prací autorizovaného servisu HONDA POWER EQUIPMENT, který prohlídku provádí.

ZÁRUČNÍ PODMÍNKY

1. Záruka se vztahuje výhradně na výrobky vyráběné firmou Honda Motor Co. Ltd. a jejími výrobními pobočkami, jakož i dalších výrobců, jejichž výrobky distribuuje společnost BG Technik cs, a.s.
2. Kupujícímu je poskytována záruka v souladu se zákonem a nad rámec zákona má možnost si zvolit při splnění podmínek pětiletou prodlouženou záruku.
3. Záruka se vztahuje výhradně na vady materiálu a na poruchy vzniklé vlivem chyb ve výrobě a na tím způsobené vady funkčnosti a provozuschopnosti stroje. Tato záruka nijak nenarušuje práva spotřebitelů, ale ani podnikatelů stanovená zákonem, ale je jejich doplněním nad rámec zákonem stanovených práv.
4. Záruční opravu je oprávněn vykonávat výhradně autorizovaný servis HONDA, který je držitelem příslušného certifikátu.
5. Nárok na záruční opravu lze uplatnit jen v případě, že nedošlo ze strany zákazníka či jiné osoby k jakémukoliv neodbornému zásahu do konstrukce stroje nebo jeho opravě. Záruka je poskytována jen na originální díly stroje.
6. Výrobce odpovídá za to, že výrobek bude mít po celou záruční dobu vlastnosti a parametry obvyklé pro dotyčný druh výrobku a zároveň si vyhrazuje právo na konstrukční změny stroje bez předchozího upozornění.
7. K uplatnění záruky je zapotřebí předložit doklad o koupi stroje a případně též záruční list.
8. Nárok na záruku zaniká, jestliže:
 - a) výrobek nebyl používán a udržován podle návodu k používání nebo byl poškozen jakýmkoliv neodborným zásahem ze strany zákazníka či jiné třetí osoby, zejména neautorizovaného servisu.
 - b) výrobek byl používán v jiných podmínkách nebo k jiným účelům, než ke kterým je určen.
 - c) nelze předložit doklad o koupi stroje.
 - d) byla některá část výrobku nahrazena neoriginální součástí.
 - e) nebylo během záruční doby používáno originálních náhradních dílů, spotřebních materiálů a provozních náplní HONDA, zejména tak jako používání neoriginálních zapalovacích svíček a vzduchových a olejových filtrů.
 - f) bylo použito staré, zvětralé či jinak kontaminované nebo znehodnocené palivo.
 - g) k poškození výrobku nebo k nadměrnému opotřebení došlo vinou nedostatečné údržby.
 - h) k opravám v záruční době nebylo použito originálních náhradních dílů.
 - i) výrobek havaroval nebo byl poškozen vyšší mocí.
 - j) byl proveden zásah do konstrukce výrobku bez souhlasu výrobce, popř. dovozce.
 - k) vady byly způsobeny neodborným skladováním, či manipulací s výrobkem.
 - l) došlo k zamlčení skutečného počtu provozních hodin, podmínek provozu a skutečného technického stavu stroje.
9. Výrobce neodpovídá za vady výrobku způsobené běžným opotřebením nebo použitím výrobku k jiným účelům, než ke kterým je určen.
10. Záruka se nevztahuje na položky, u kterých lze očekávat opotřebení v důsledku jejich normální funkce (např. lakování, šňůra ručního startéru atd.)
11. Záruka nepokrývá náklady na jakékoliv seřizovací a nastavovací práce spojené s běžnou dílenskou údržbou strojů, ani na servisní položky, jako:
 - a) běžný spotřební materiál nutný k bezporuchovému provozu jako např. olejová náplň, vzduchový filtr, zapalovací svíčka, spojovací materiál atd.
 - b) netěsnosti karburátoru, zanesení karburátoru, zanesení palivového systému způsobené použitím znečištěného, kontaminovaného nebo zvětralého paliva.
 - c) závady způsobené nedbalostí, špatným zacházením nebo používáním jinak, než je uvedeno v Návodu na používání stroje.
 - d) závady způsobené používáním stroje v nedostatečně větraném, prašném, vlhkém či jinak agresivním, prostředí.

12. Prodloužená ani jiná záruční doba se nevztahuje na akumulátory, které jsou spotřebním zbožím.
13. Záruka se dále nevztahuje na stroje využívané k závodním účelům.
14. Tato záruka rovněž nepokrývá výdaje vznikající v souvislosti se záruční opravou, jako:
 - a) výdaje vzniklé dopravou stroje do autorizovaného servisu, nestanoví-li zákon nebo smlouva jinak.
 - b) jakékoliv výdaje ve spojitosti s poraněním osob nebo náhodným poškozením majetku.
 - c) kompenzace za časové ztráty, obchodní ztráty nebo poplatky za nájem náhradního zařízení po dobu záruční opravy.
15. HONDA si vyhrazuje právo rozhodnout o rozsahu a způsobu záruční opravy.
16. Na všechny originální součásti vyměněné podle této záruky se vztahuje tato záruka po zbývajícím dobu její platnosti.

Další produkty

HONDA
The Power of Dreams

