

# HONDA

## MIIMO HRM40

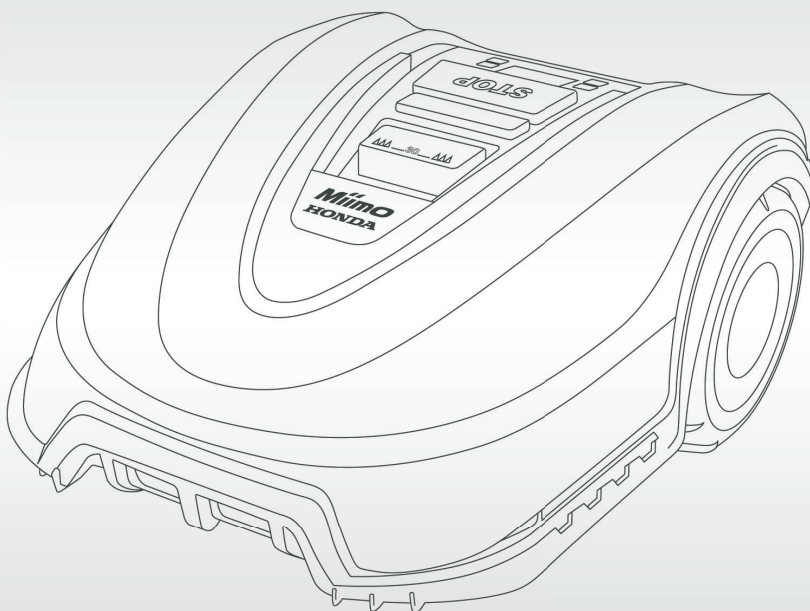

## NÁVOD K OBSLUZE

PŘEKLAD PŮVODNÍHO NÁVODU



## Obsah

Použití . . . . .	2
Údržba . . . . .	4
Uložení v zimě . . . . .	4
USB . . . . .	4
Rizika související s baterií . . . . .	4
Bezpečnostní výstrahy týkající se nabíjecí základny a napájecího zdroje. . . . .	5
Symby . . . . .	6
Určené použití . . . . .	6
Technické údaje . . . . .	6
Informace týkající se hlučnosti a vibrací . . . . .	7
Popis obrázků . . . . .	7
Sestavení . . . . .	7
Přidání další zahrady / Travnaté plochy (viz obr. I). . . . .	8
Sekání . . . . .	8
Odstraňování problémů . . . . .	11
Poprodejní servis a aplikační servis . . . . .	14
Přeprava . . . . .	14
Likvidace . . . . .	14
Adresy hlavních obchodních zastoupení Honda. . . . .	15
Servisní knížka . . . . .	27

**Děkujeme vám,**  
že jste si zakoupili tuto robotickou  
sekačku Miimo.

**Před instalací této robotické sekačky  
Miimo si prosím přečtěte tyto níže  
uvedené bezpečnostní pokyny.**

**Bezpečnostní poznámky**  
**Varování! Přečtěte si všechna**  
**bezpečnostní varování a pokyny.**  
**Seznamte se s ovládacími prvky**  
**a správným používáním tohoto**  
**stroje. Uložte prosím tyto pokyny na**  
**bezpečném místě, abyste je mohli**  
**později použít!**

**Popis symbolů nacházejících se na  
stroji**



Základní bezpečnostní výstraha  
před nebezpečím.

Zajistěte, aby tento stroj neblokoval nebo  
neomezoval žádné východy.



Varování: Před použitím tohoto  
stroje si pečlivě přečtěte pokyny  
pro uživatele.



Varování: Před zahájením práce  
na tomto stroji nebo před  
jeho zvedáním použijte spínač  
zapnuto/vypnuto.



Upozornění: Nedotýkejte se  
rotujících nožů. Tyto nože jsou  
velmi ostré. Dávejte pozor, aby  
nedošlo k vážnému zranění prstů  
nohou nebo rukou.



Před kontaktem s jakýmkoli  
dílem tohoto stroje vždy  
počkejte, dokud se zcela  
nezastaví. Nože budou i po  
vypnutí tohoto stroje ještě chvíli  
pokračovat v otáčení a rotující  
nůž může způsobit zranění.



Zajistěte, aby nemohlo dojít  
k zranění osob nacházejících  
se v blízkosti předměty  
odmrštěnými touto sekačkou.



Varování: Udržujte bezpečnou  
vzdálenost od tohoto výrobku při  
jeho provozu.



Nejezděte na sekačce.



Nabíječka baterií obsahuje  
bezpečnostní transformátor.



Nepoužívejte pro čištění této  
sekačky vysokotlakou myčku  
nebo zahradní hadici.

## Použití

- ▶ **Před zahájením práce na této sekačce (například údržba, výměna nožů atd.), stejně jako během přepravy nebo uložení, vypněte tuto sekačku pomocí spínače zapnuto/vypnuto.**
- ▶ Děti musí být pod dozorem, aby bylo zajištěno, že si s touto sekačkou nebudou hrát.
- ▶ Nikdy nedovolte dětem, osobám se sníženými fyzickými, smyslovými nebo duševními schopnostmi, nebo s nedostatkem zkušeností a znalostí, nebo osobám, které nejsou seznámeny s těmito pokyny, aby používaly tuto sekačku. Místní platné předpisy mohou omezovat věk uživatele.
- ▶ Nepoužívejte tuto sekačku, jste-li bosí nebo máte-li obuty pouze otevřené sandály, vždy používejte pevnou obuv a dlouhé kalhoty.
- ▶ Neprovádějte sekání ve špatných povětrnostních podmínkách, a to zejména v případech, kdy hrozí nebezpečí blesků.

- ▶ Při sekání a také při přibližování se k sekačce dodržujte dostatečná opatření, abyste vždy zajistili udržení rovnováhy, zejména na svazích a na mokré trávě. Nenaklánějte se příliš dopředu. Pracujete-li se sekačkou, nespíchejte.
- ▶ Uživatel odpovídá za nehody nebo rizika, která mohou ohrožovat ostatní osoby nebo jejich majetek.
- ▶ Dojde-li při práci s touto sekačkou k jakékoli nebezpečné situaci, ihned stiskněte červené tlačítko STOP.
- ▶ Zajistěte správnou instalaci ochraničujícího vodiče podle pokynů uvedených v návodu.



Všechny pokyny týkající se instalace sekačky Miimo najdete v návodu, který je dodáván s touto sekačkou.

- ▶ Pravidelně kontrolujte plochu, na které je prováděno sekání trávniku a odstraňujte všechny kameny, větvičky, kabely a další cizí předměty.
- ▶ Neved'te přes sekanou plochu žádné elektrické kabely pod napětím. Zamotá-li se do robotické sekačky kabel pod napětím, tento kabel musí být před jakýmkoli pokusem o jeho odstranění řádně izolován.
- ▶ Provádějte pravidelnou vizuální kontrolu, zda nedošlo k opotřebování nebo poškození nožů, šroubů nožů nebo sekací sestavy. Vyměňujte opotřebené nebo poškozené nože a šrouby vždy jako sadu, abyste zabránili ztrátě vyvážení.
- ▶ Nikdy nepoužívejte tuto sekačku s poškozenými ochrannými kryty nebo bez bezpečnostních zařízení.
- ▶ Nevkládejte ruce nebo nohy do blízkosti nebo pod rotující díly.
- ▶ Nikdy nezvedejte nebo nepřenášejte tuto sekačku, je-li v chodu její motor.
- ▶ Nenechávejte tuto sekačku v chodu bez dozoru, jestliže víte, že jsou v jejich bezprostřední blízkosti domácí zvířata, děti nebo jiné osoby.
- ▶ Spouštějte tuto sekačku podle uvedených pokynů a stůjte v bezpečné vzdálenosti od rotujících dílů.
- ▶ Nepoužívejte tuto sekačku současně s postřikovačem trávniku a používejte takový plán, aby bylo zajištěno, že oba systémy budou pracovat samostatně.
- ▶ Dojde-li z jakéhokoli důvodu k ponoření této sekačky, vyjměte ji co nejdříve z vody a vypněte ji pomocí spínače zapnuto/vypnuto. Nepokoušejte se takovou sekačku zapínat, ale kontaktujte autorizovaného prodejce Honda.
- ▶ **Neupravujte tuto sekačku.** Neschválené úpravy mohou narušit bezpečnost vaší sekačky a mohou vést k zvýšení hodnot hluku a vibrací.

#### **Vypínejte tuto sekačku pomocí spínače zapnuto/vypnuto:**

- před odstraněním zablokování,
- před prováděním kontroly, čištění nebo jakékoli práce na stroji,
- před uložením,
- při abnormálních vibracích sekačky (ihned proveďte zastavení a kontrolu),
- po nárazu do cizího předmětu zkontrolujte tento stroj, zda není poškozen a poraďte se o nezbytných opravách s autorizovaným prodejcem Honda.

## Údržba

- ▶ **Při manipulaci s noži sekačky nebo při práci v jejich blízkosti vždy používejte zahradnické rukavice.**
- ▶ **Před zahájením jakékoli práce na této sekačce proveďte její vypnutí pomocí spínače zapnuto/vypnuto.**
- ▶ **Před zahájením práce na nabíjecí základně nebo na napájecím zdroji vždy odpojte zástrčku kabelu od zásuvky.**

Očistěte kompletně povrch této sekačky pomocí měkkého kartáče a hadříku.

**Nepoužívejte vodu, rozpouštědla nebo přípravky na leštění.** Odstraňte všechny zbytky trávy a nečistoty, zejména z větracích drážek.

Otočte sekačku spodní stranou nahoru a pravidelně čistěte prostor nože a kolečka sekačky. Pro odstranění nahromaděných zbytků posekané zprávy použijte hrubý štětec nebo škrabku (viz obr. J).

Nože jsou oboustranné.

- ▶ Ujistěte se, zda jsou řádně utaženy všechny matice, šrouby a vruty, aby byl zajištěn bezpečný provoz s tímto zahradním náradím. (viz obr. K)
- ▶ Provádějte pravidelnou vizuální kontrolu tohoto stroje a z bezpečnostních důvodů vyměňte opotřebované nebo poškozené díly.
- ▶ Zajistěte, aby byly používány pouze originální náhradní díly Honda.
- ▶ V případě nutnosti vyměňujte všechny nože a šrouby vždy jako sadu.

## Uložení v zimě

- ▶ **Vypínejte tuto sekačku pomocí spínače zapnuto/vypnuto.**

- ▶ Tato sekačka bude pracovat v rozmezí teplot od 5 °C do 45 °C. Jakmile v zimním období klesne venkovní teplota na zahradě pod 5 °C, uložte tuto sekačku a nabíjecí základnu na bezpečném a suchém místě, které je mimo dosah dětí.

Nepokládejte na tuto sekačku nebo nabíjecí základnu jiné předměty.

Při přepravě sekačky Miimo na dlouhé vzdálenosti je doporučeno pro tuto sekačku používat její originální obal.

- ▶ Ukládejte tuto sekačku pouze v rozsahu teplot od -20 °C do 50 °C. Jako příklad nenechávejte tuto sekačku v létě ve vozidle.

## USB

- ▶ Tato sekačka disponuje USB rozhraním, které je používáno výhradně pro aktualizace softwaru prováděné autorizovaným prodejcem Honda. Používejte pouze schválené konektory USB.org (upraveny na FAT 32) a schválené OTG kabely USB.org.
- ▶ **Nepoužívejte toto USB rozhraní po žádné jiné účely. Nepřipojujte žádná externí zařízení.**

## Rizika související s baterií

- ▶ Provádějte nabíjení pouze ve schválených nabíjecích základnách Honda.
- ▶ Sekačka Miimo bude pracovat v rozsahu teplot od 5 °C do 45 °C. Je-li teplota baterie mimo tento rozsah, sekačka Miimo zobrazí zprávu a neopustí nabíjecí základnu. Je-li sekačka Miimo v provozu, vrátí se do nabíjecí základny nebo zůstane na místě.

- ▶ Dojde-li k poškození baterie, může docházet k úniku kapaliny a k jejímu kontaktu se sousedními komponenty. Zkontrolujte všechny příslušné části a kontaktujte autorizovaného prodejce Honda.
- ▶ V nepravděpodobném případě, kdy by došlo k úniku kapaliny z baterie, se vyvarujte veškerého kontaktu s tímto strojem. Dojde-li ke kontaktu s touto kapalinou, vyhledejte lékařské ošetření.
- ▶ **Neprovádějte demontáž tohoto stroje nebo baterie.** Nebezpečí zkratu a úrazu elektrickým proudem.
- ▶ **Chraňte tento stroj před ohněm.** Riziko exploze baterie. V případě požáru nebo exploze baterie kontaktujte pohotovostní službu.
- ▶ **V případě poškození a nesprávného používání tohoto stroje mohou z baterie vycházet výpary. Zajistěte přísun čerstvého vzduchu a v případě problémů vyhledejte lékařskou pomoc.** Tyto výpary mohou dráždit dýchací cesty.

### **Bezpečnostní výstrahy týkající se nabíjecí základny a napájecího zdroje**

- ▶ **Pro nabíjení této sekačky používejte pouze originální napájecí kabel a nabíjecí základnu Honda.** Při použití jiných výrobků hrozí nebezpečí požáru nebo exploze.
  - ▶ **Provádějte pravidelnou kontrolu nabíjecí základny, napájecího zdroje, kabelů a zástrček.** Zjistíte-li jejich poškození nebo nadměrné opotřebování, izolujte je od nabíjecí základny nebo napájecího zdroje a nepoužívejte je. Nikdy
- neprovádějte sami demontáž nabíjecí základny nebo napájecího zdroje. Provádění oprav svěřte pouze kvalifikovaným technikům Honda a používejte pouze originální náhradní díly.** Poškozená nabíjecí základna, napájecí zdroj, kabel nebo zástrčka zvyšují riziko úrazu elektrickým šroubem.
  - ▶ **Nepoužívejte tuto nabíjecí základnu a napájecí zdroj na snadno hořlavých površích (například papír, textil atd.) nebo v jejich blízkosti.** Zahřívání nabíjecí základny a napájecího zdroje během nabíjení může představovat riziko požáru.
  - ▶ **Vždy dávejte pozor na děti.** Tak bude zajištěno, že si děti nebudou s nabíjecí základnou, napájecím zdrojem nebo s tímto strojem hrát.
  - ▶ Napájecí napětí uvedené na napájecím zdroji musí odpovídat napětí elektrické sítě.
  - ▶ Doporučujeme vám, aby byl napájecí zdroj připojen pouze k takové elektrické zásuvce chráněné elektrickým jističem, který je ovládán zbytkovým proudem s hodnotou 30 mA. Provádějte kontrolu proudového jističe (RCD) v pravidelných intervalech.
  - ▶ Poškození napájecího kabelu musí být kontrolováno v pravidelných intervalech.
  - ▶ V případě zaplavení nabíjecí základny vypněte její napájení a kontaktujte autorizovaného prodejce Honda.
  - ▶ Nikdy se nedotýkejte zástrčky napájecího kabelu nebo jakýchkoli jiných zásuvek, máte-li mokré ruce.





- Zamezte přejiždění, drcení nebo tahání elektrických kabelů. Chraňte elektrické kabely před horkem, olejem a ostrými hranami.

Napájecí kabel je opatřen dvojitou izolací a nevyžaduje uzemňovací vodič. Provozní napětí je 230 V (střídavé), 50 Hz (v zemích mimo EU je přijatelné napětí 220 V, 240 V). Chcete-li další informace, kontaktujte autorizovaného prodejce Honda.

Máte-li jakékoli pochybnosti, kontaktujte kvalifikovaného elektrikáře nebo nejbližšího autorizovaného prodejce Honda.

## Symbyly

Následující symboly jsou důležité pro přečtení a pochopení tohoto návodu k použití, a to zejména diagramů. Nastudujte si prosím tyto symboly a jejich význam. Správná interpretace těchto symbolů vám pomůže používat tento výrobek lépe a bezpečněji.

Symbol	Význam
	Používejte ochranné rukavice
	Povolená činnost
	Zakázaná činnost
	Příslušenství/Náhradní díly

## Určené použití

Tato sekačka je určena pro sekání trávníků na soukromých zahradách.

Nepoužívejte tuto sekačku uvnitř budov.

Nepoužívejte tuto sekačku k žádným jiným účelům z důvodu zvýšeného rizika nehod a poškození této sekačky. Nikdy se nepokoušejte provádět úpravy této sekačky, protože by mohlo dojít k nehodě nebo k poškození této sekačky.

## Technické údaje

Robotická sekačka	Jednotka	Mimo HRM40
Šířka záběru	cm	19
Výška sekání	mm	30–50
Úhel svahu (maximální)	°/%	15/27
Rozměr travnaté plochy		
– maximální	m <sup>2</sup>	400
– na jedno nabití až do <sup>A)</sup>	m <sup>2</sup>	45
Hmotnost podle postupu EPTA 01:2014	kg	7,6
Typ ochrany		IPX4
Výrobní číslo		viz typový štítek na sekačce
<b>Baterie</b>		<b>Li-Ion</b>
Jmenovité napětí	V 	18
Kapacita	Ah	2,5
Počet článků baterie		5
Provozní doba, průměrná <sup>A)</sup>	min	45
Doba nabíjení (maximálně)	min	45
<b>Ohraničující vodič</b>		
– dodávaný vodič	m	125
– minimální požadovaná délka	m	20
– maximální povolená délka	m	250



Robotická sekačka	Jednotka	Mimo HRM40
<b>Nabíjecí základna</b>		
Vstupní napětí	V	24
Spotřeba energie při nabíjení / Ohraničující vodič zapnuto	W	55/2,6
Nabíjecí proud (až do)	A	2,3
Povolený rozsah nabíjecí teploty <sup>B)</sup>	°C	5–45
Hmotnost podle postupu EPTA 01:2014	kg	1,65
Typ ochrany		IPX4
<b>Napájecí zdroj</b>		
Švýcarsko		80016-YOE-003X
Spojené království		80015-YOE-003X
Zbytek Evropy		80014-YOE-003X
Vstupní napětí (střídavé)	V	220–240
Třída ochrany		□ / II
Frekvence	Hz	50–60
Výstupní napětí (stejnoseměrné)	V	24
Typ ochrany		IPX7
Hmotnost	kg	0,8

A) Závisí na výšce sekání, stavu trávy a vlhkosti

B) Vnitřní teplota baterie

Tyto specifikace se vztahují na jmenovité napětí [U] 230 V. Tyto specifikace se mohou lišit při různých napětích a u modelů specifických pro danou zemi.

## Informace týkající se hlučnosti a vibrací

Hodnoty hlučnosti jsou určeny podle požadavků normy

**EN 50636-2-107.**

Typicky změřené úrovně hlučnosti u tohoto výrobku jsou: Úroveň akustického výkonu **61 dB(A)**. Odchylka **K = 2 dB**.

## Popis obrázků

Akce	Obr.	Strana
Příslušenství	<b>A</b>	<b>22</b>
Rozsah dodávky / vybalení sekačky	<b>B</b>	<b>23</b>
Pokládání ohraničujícího vodiče	<b>C</b>	<b>23</b>
Prodloužení ohraničujícího vodiče	<b>D</b>	<b>24</b>
Pokládání ohraničujícího vodiče kolem nového vnitřního objektu	<b>E</b>	<b>24</b>
Zvedání a přenášení sekačky	<b>F</b>	<b>25</b>
Nastavení výšky sekání	<b>G</b>	<b>25</b>
Place & Mow	<b>H</b>	<b>26</b>
Přidání další travnaté plochy	<b>I</b>	<b>26</b>
– s přidávnou nabíjecí základnou (vpravo)		
– bez přidávné nabíjecí základny (nahore vlevo)		
Čištění	<b>J</b>	<b>27</b>
Údržba	<b>K</b>	<b>27</b>

## Sestavení



Zkontrolujte, zda je ohraničující vodič řádně upevněn k zemi, aby nedošlo k jeho uvolnění. Uvolněný vodič představuje riziko zakopnutí.

Odstraňte ze sekané plochy slámu, kameny, kousky dřeva, dráty, vodiče pod napětím a ostatní cizí předměty. Ujistěte se, zda je sekaná plocha rovná a zda se na ní nevyskytují žádné příkopy, žlábků a strmé svahy se sklonem větším než 15°/27%, které jsou pro tuto sekačku jasnými překážkami.

Nabíjecí základna musí být umístěna na vodiči a mimo vnější okraj sekané plochy. Nesmí být umístěna na stěně boudy na nářadí nebo zahradního přístřešku, který stojí jako ostrov v sekaném trávníku. Doporučujeme vám, abyste váš trávník posekali jednou běžnou sekačkou, a to před instalací sekačky, před prvním sekáním při zahájení nové sezóny a vždy, když budou zbytky posekané trávy delší než 5 mm.

Sekací ústrojí této sekačky je určeno pro sekání trávníků s malou výškou (30–50 mm). Zbytky posekané trávy mohou zůstat jako mulč pro hnojení trávníku. Výška sekání pro tuto sekačku může být nastavena na 30, 40 a 50 mm.

Během několika prvních týdnů použití této sekačky nastavte výšku sekání na 50 mm, abyste zabránili přeseknutí ohraničujícího vodiče. Potom dojde k překrytí vodiče trávníkem.

Přídavný ohraničující vodič může být prodloužen pomocí konektoru (viz obr. D–E).

Tento ohraničující vodič může být prodloužen až na maximální délku 250 m.

Ohraničující vodič může být zahrabaný až 5 cm pod povrch terénu (nebo pod nekovové desky).

Neprovádějte vertikální nebo hrabání plochy, kde je umístěn ohraničující vodič, aby nedošlo k jeho poškození.

Při pokládání vodiče se vyhněte úhlům menším než 45°. To by mohlo ovlivnit výkon.

## Displej

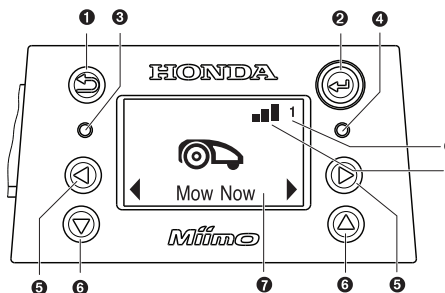

Symbol	Význam
1	Tlačítko Zpět
2	Tlačítko Potvrdit Bude-li během sekání stisknuto tlačítko Potvrdit, sekačka se vrátí do nabíjecí základny.
3	Červená LED kontrolka svítí: závada sekačky
4	Zelená LED kontrolka svítí: sekačka je zapnutá Zelená LED kontrolka nesvítí: Sekačka není aktivována a pro její aktivaci je vyžadováno zadání PIN kódu ze čtyř číslic. Nebo je sekačka vypnuta a pro její zapnutí musí být použit spínač zapnuto/vypnuto a musí být zadání PIN kód ze čtyř číslic. Poznámka: během aktualizace softwaru budou svítit zelená i červená LED kontrolka.
5	Tlačítko vlevo/vpravo
6	Tlačítko dolů/nahoru
7	Displej s dialogovým oknem
8	1 2 3 Číslo zahrady (je zobrazeno, je-li v paměti sekačky uložena více než jedna zahradní mapa)

Tento displej se přepíná do pohotovostního režimu, pokud nebude po dobu 10 minut provedena žádná akce.

## Přidání další zahrady / Travnaté plochy (viz obr. I)

Chcete-li přidat další travnatou plochu, postupujte prosím podle pokynů uvedených v příručce pro instalaci.

**Se samostatnou nabíjecí základnou, samostatné zahrady (viz obr. I, vpravo):** Tato sekačka může být použita až na třech různých zahradách. Pro další zahrady je vyžadována samostatná nabíjecí základna (viz obr. A) a nezbytný ohraničující vodič s kolíky. Je-li zvolen plán nebo funkce kalendáře Honda „Smart Timer“, bude prováděno sekání trávníku na vymezené ploše a v určeném časovém intervalu.

Při přemísťování mezi jednotlivými zahradami tuto sekačku vypněte. Poznámka: v každé nabíjecí základně musí být prováděna aktualizace softwaru sekačky.

Abyste zajistilo zapamatování, která nabíjecí základna patří do které zahrady, při ukládání před zimní sezónou je doporučeno označení nabíjecí základny číslem zahrady a popisem.

**Bez samostatné nabíjecí základny:** Je možné propojení travnatých ploch umístěním ohraničujícího vodiče mezi dvě travnaté plochy, které jsou navzájem rovnoběžné a co nejlíže u sebe (viz obr. I, vlevo nahoře). Další travnatá plocha bez nabíjecí základny není zaznamenána v paměťové mapě a sekačka nebude na této travnaté ploše bez nabíjecí základny používat strategii sekání Map & Mow. Maximální doporučená travnatá plocha bez nabíjecí základny je 40 m<sup>2</sup>. Tato sekačka bude provádět sekání, dokud nedojde k vybití její baterie a dokud nebude nutný její návrat do nabíjecí základny, kde se baterie nabije.

## Sekání

- **Nedovolte dětem jezdit na této sekačce.**
- **Před zvednutím stiskněte tlačítko Stop na horní části sekačky. Vždy zvedejte tuto sekačku za její rukojeť. (viz obr. F)**

Ujistěte se, zda se na sekané ploše nenachází žádná malá zvířata, jako jsou ježci nebo želvy.

Po úspěšné instalaci můžete buď okamžitě zahájit sekání potvrzením funkce „Mow now“ na displeji, nebo můžete počkat na další naplánovaný čas sekání, který je naprogramovaný pomocí funkce kalendář Easy Timer (je vyžadováno předcházející nastavení).

Plán sekání může být nastaven podle vašich specifických potřeb.

Tato sekačka musí zcela posekat travnatou plochu 3krát (provedení 3 kompletních posekání), aby si tuto travnatou plochu zapamatovala. Během této fáze ukládání do paměti nemusí být výsledky sekání optimální.

Přibližné provozní doby pro úplné pokrytí zahrady pomocí funkce Map & Mow jsou uvedeny níže. Uvědomte si prosím, že se tyto provozní doby budou lišit v závislosti na složitosti trávníku a na počtu objektů nacházejících se na této zahradě.

100 m <sup>2</sup>	4 hodiny
350 m <sup>2</sup>	12 hodin
400 m <sup>2</sup>	14 hodin

Nastavte plán s častými opakováními. Chcete-li dosáhnout co nejlepších výsledků sekání, nastavte plán častého sekání, který zajistí delší výdrž baterie a bude předcházet výskytu nečistot na trávníku.

## Kdy sekačka provádí sekání

V režimu „manual“ bude tato sekačka pracovat, dokud nebude posekán celý trávník. Sekání je přerušeno pouze z důvodu nabíjení baterie. Jakmile bude travnatá plocha posekána, sekačka se vrátí do nabíjecí základny.

V naprogramovaném režimu „Plán“ nebo při zvolení funkce kalendáře „Easy Timer“ bude tato sekačka pracovat nepřetržitě po celou přednastavenou dobu. Sekání je přerušeno pouze z důvodu nabíjení baterie. Je-li travnatá plocha posekána před vypršením nastavené doby, sekačka se vrátí do nabíjecí základny.

Chcete-li sekání ukončit předčasně, stiskněte tlačítko **Stop** nebo odešlete sekačku zpátky do nabíjecí základny stisknutím tlačítka pro potvrzení (↻).

## Režim úspory energie

Tato sekačka snižuje spotřebu energie automatickým vypnutím napájení ohraničujícího vodiče, neprovádí-li sekačka sekání a není-li nabíjena.

Chcete-li sekačku z režimu úspory energie manuálně aktivovat, stiskněte tlačítko pro potvrzení  a potom zvolte režim „**Mow now**“ nebo jiný režim pro sekání „**Mowing mode**“, zatímco je sekačka v nabíjecí základně.

Dojde-li k aktivaci plánu nebo funkce „Easy Timer“, signál ve vodiči se automaticky spustí.

## Sekání malých travnatých ploch pomocí funkce „Place & Mow“

Funkce „**Place & Mow**“ je určena k posekání malých ploch, které vyžadují speciální úpravu, aniž by bylo nutné posekání celého trávníku, jako je například plocha pod zahradním nábytkem, který byl odstraněn. Sekačka musí být umístěna do spodního levého rohu plochy, která je určena pro posekání. (viz obr. H) Finální posekaná plocha závisí na stavu trávníku. Nemusí to nutně být přesný čtverec. Po ukončení funkce „**Place & Mow**“ postupujte podle pokynů na obrazovce.

Poznámka: Z bezpečnostních důvodů nemůže být funkce „**Place & Mow**“ používána mimo plochu vymezenou ohraničujícím vodičem.

## Senzory

Tato sekačka je vybavena následujícími senzory:

- Senzor zvedání je aktivován v situaci, kdy je sekačka zvednuta.
- Senzor převrácení detekuje situace, kdy dojde k převrácení sekačky.
- Senzor náklonu je aktivován v situaci, dosáhne-li sekačka úhlu sklonu 32°.

Dojde-li k aktivaci senzorů, například senzoru zvedání, hnací motory a sekací nože jsou zastaveny. Na displeji se objeví zpráva, například „**lift-up**“ (zvednuto).

- Tento senzor překážek detekuje objekty/překážky podél celého předního okraje sekačky a způsobuje změnu směru.

## Nabíjení baterie

Tato baterie je vybavena monitorováním teploty, které umožňují nabíjení pouze v případě, je-li vnitřní teplota baterie v rozmezí od 5 °C do 45 °C.



Tato baterie typu lithium-ion je dodávána částečně nabitá. Doporučujeme vám provést nabití baterie sekačky při instalaci ohraničujícího vodiče a nabíjecí základny.







Tato baterie typu lithium-ion může být kdykoli nabíjena, aniž by došlo k omezení její provozní životnosti. Přerušení procesu nabíjení tuto baterii nepoškodí.



Je-li baterie téměř nebo zcela vybitá, sekačka se díky ochrannému obvodu vypne: nože se již nebudou pohybovat.

## Menu Navigace

Níže uvedená tabulka popisuje různé položky menu.

Hlavní menu	Submenu 1	Submenu 2	Popis
 Mow now (Zahájit sekání)			Po stisknutí tlačítka potvrzení bude sekačka odeslána na sekání. V režimu „ <b>Off/Manual</b> “ tato sekačka pracuje, dokud nebude na displeji zobrazeno „ <b>garden complete</b> “ (zahrada je dokončena). V režimu „ <b>Plán</b> “ nebo při funkci kalendář <b>Easy Timer</b> bude tato sekačka pracovat, dokud nebude ukončena nastavená provozní doba nebo dokud nebude na displeji zobrazeno „ <b>garden complete</b> “ (co nastane dříve).
 Calendar (Kalendář)	Easy Timer		Funkce kalendář <b>Easy Timer</b> je optimalizována na základě velikosti travnaté plochy. Ve výchozím nastavení tato sekačka provede dvě kompletní sekání za týden a zahájí sekání v 8:00. K dispozici jsou následující nastavení:
		Počet kompletních posekání za týden	1 až 3
		Všední den	Dny, ve kterých je sekání povoleno (například mimo neděle).
		Doba spuštění	Je umožněno upravit pouze prvního časového intervalu (to platí pro všechny aktivní dny).

Hlavní menu	Submenu 1	Submenu 2	Popis
	Plán	Edit (Upravit) (zvolený den)	Naprogramujte plán sekání nastavením jednotlivých dnů, kdy bude prováděno sekání a nastavením termínů (až 2 na den).
		Don't mow / Delete slot (Nesekat / Smazat termín)	Dojde ke smazání odpovídajícího termínu pro zvolený den. Počet kompletních posekání na týden pro aktuální plán je zobrazen ve spodní části displeje.
	Off/Manual (Vypnuto/ Ruční)		Použijte tuto volbu, nebude-li použit žádný plán. Tato sekačka zahájí sekání pouze po aktivaci tlačítka „Mow now“.
 Nastavení	 Režim sekání	Place & Mow	Zvolit mezi velikostí plochy 2 × 2 m a 3 × 3 m.
		Sekání bez nabíjecí základny-	Sekačka bude sekat další travnatou plochu bez nabíjecí základny v náhodném režimu, dokud nedojde k vybití baterie.
	 Zabezpečení	Auto Lock (Automatické zajištění)	Není-li po dobu 3 minut stisknuto žádné tlačítko, dojde k jejich automatickému zajištění. Doporučeno z bezpečnostních důvodů a jako ochrana proti krádeži.
		- On (zapnuto)	Při opětovné aktivaci po automatickém zajištění je vyžadován PIN kód
		- Off (vypnuto)	Tato tlačítka jsou vždy připravena pro vstup.
		Change PIN (Změna PIN)	Chcete-li provést změnu PIN kódu, nejdříve musíte zadat stávající PIN kód.
	Výstraha		
	- On (zapnuto)	Výstraha je aktivována.	
	- Off (vypnuto)	Výstraha je deaktivována a nebude znít.	
	 Date & Time (Datum a čas)		Změna času a data.
 Set Language (Nastavit jazyk)		Změna nastaveného jazyka na displeji.	
 Info (Informace)	System status (Stav systému)	Informace o stavu nabití baterie, informace o systému a o provozní době i o době nabíjení sekačky.	

Hlavní menu	Submenu 1	Submenu 2	Popis
 Advanced (Podrobné informace)	Wire ID (Označení vodiče)	Změňte označení ohraničujícího vodiče, dochází-li v blízkosti k rušení.	
	Nastavení senzorů / Stav trávníku	Volba mezi Low (nerovný povrch terénu), Normal a High (kluzký povrch terénu). Senzor nárazu sekačky bude více citlivý nebo méně citlivý v závislosti na zvoleném stavu trávníku.	
	Remap (Přemapování)	Maže aktuální mapu zahrady.	
	Factory Reset (Resetovat na tovární nastavení)	Resetování sekačky na tovární nastavení smaže všechna osobní nastavení (mimo PIN). Po resetování na tovární nastavení bude tato sekačka potřebovat vytvoření nových map zahrad.	
	Garden Overview (Popis zahrady)	Zobrazuje počet zmapovaných zahrad, jejich velikost, jejich ohraničující vodič a datum posledního posekání této zahrady.	
	Delete garden (Smazat zahradu)	Maže jednu specifickou mapu zahrady nebo poskytuje možnost volby smazání všech map najednou.	
	Name mower (Název sekačky)	Mění název sekačky zobrazený na displeji. Mohou být zadávána pouze písmena latinské abecedy. Tento počet písmen je omezen. Tato funkce není k dispozici pro všechny jazyky. U některých jazyků (například čeština nebo polština) nemá změna názvu vliv na zobrazení z důvodu specifických gramatických požadavků.	
 Tools (Nářadí)	Level check (Kontrola náklonu)	Informace o úhlu sklonu sekačky vzhledem k povrchu. Je-li sekačka v nabíjecí základně a tečka na displeji se nenachází uvnitř indikovaného kruhu, nabíjecí základna musí být namontována na novém a rovnějším místě.	
	Wire signal (Signál vodiče)	Detekuje signál vodiče obdržený z ohraničujícího vodiče a indikuje jeho sílu (pro pracovníka servisu). Tato sekačka nebude přijímat signál vodiče, bude-li se nacházet v nabíjecí základně.	

## Odstraňování problémů



Problém	Možná příčina	Odstranění problému
LED kontrolka na nabíjecí základně bliká	Ohraničující vodič je přerušovaný, příliš dlouhý nebo příliš krátký. Vodič není připojen a sekačka není v nabíjecí základně.	Zkontrolujte, zda není ohraničující vodič přerušen a zda má délku v rozsahu od 20 do 250 metrů. Potom vypněte napájecí zdroj a znovu jej zapněte. Při instalaci sekačky dodržujte pokyny uvedené v příručce pro instalaci.
Nadměrné vibrace nebo hlučnost	Uvolněný upevňovací šroub nože	Utáhněte upevňovací šroub nože utahovacím momentem 2,5 Nm.
	Sekací nůž je poškozen nebo deformován	Vyměňte sekací nůž (viz obr. K).
Sekačka se nedostane spolehlivě do nabíjecí základny	Ohraničující vodič není řádně připojen k nabíjecí základně	Při pokládání ohraničujícího vodiče postupujte podle pokynů uvedených v příručce pro instalaci.
	Ohraničující vodič je příliš blízko u zdroje rušení	Odstraňte přebytečný ohraničující vodič (například stočený vodič) v blízkosti nabíjecí základny. Změňte označení ohraničujícího vodiče v menu.

Problém	Možná příčina	Odstranění problému
Sekačka nepracuje	Spínač zapnuto/vypnuto není v poloze zapnuto	Vyměte sekačku z nabíjecí základny, nastavte spínač zapnuto/vypnuto do polohy zapnuto a umístěte sekačku zpátky do nabíjecí základny (ujistěte se, zda je nabíjecí základna zapnuta – LED kontrolka svítí zeleně).
	Možné zablokování	Vždy nejdříve vypněte spínač zapnuto/vypnuto, potom zkontrolujte spodní část sekačky a je-li to nutné, proveďte vyčištění (vždy používejte ochranné rukavice).
	Baterie není zcela nabitá	Umístěte sekačku do nabíjecí základny, aby bylo umožněno nabití. Nabíjecí základna musí být zapnutá.
	Tráva je příliš vysoká	Před použitím této sekačky proveďte posekání trávníku pomocí běžné sekačky nastavené na nejmenší možnou výšku sekání.
	Baterie je příliš horká/studená	Tato sekačka pracuje, je-li vnitřní teplota baterie v rozmezí od 5 °C do 45 °C. Nechejte sekačku vychladnout nebo zahřát. Vyskytuje-li se tento problém často, nabíjecí základna musí být umístěna ve stínu
Sekačka stojí na trávníku s vypnutým displejem	Problémy, které se objeví během provozu	Stiskněte tlačítko potvrzení, aby došlo k rozsvícení displeje nebo sekačku umístěte do nabíjecí základny.
Sekačka se nenabíjí	Baterie je příliš horká/studená	Tato sekačka pracuje, je-li vnitřní teplota baterie v rozmezí od 5 °C do 45 °C. Nechejte sekačku vychladnout nebo zahřát. Vyskytuje-li se tento problém často, nabíjecí základna musí být umístěna ve stínu
	Nabíjecí základna není zapnuta	Zapněte napájení nabíjecí základny. Nemůžete-li nabíjecí základnu zapnout, kontaktujte autorizovaného prodejce Honda.
	Nabíjecí kolíky jsou zkorodovány	Očistěte nabíjecí kolíky.
Sekačka se nachází mimo plochu vymezenou ohraničujícími vodičem	Ohraničující vodič je na svahu	Ponechte vzdálenost 30 cm mezi ohraničujícími vodičem a svahem. Sklon svahu může být maximálně 15°/27%.
	Překážka v blízkosti ohraničujícího vodiče	Odstraňte tuto překážku.
Části travnaté plochy nejsou posekány	Sekačka vyžaduje větší počet sekání, aby došlo k dokončení celé zahrady	Nechejte sekačku zcela dokončit 3 kompletní posekání travnaté plochy.
	Časový interval neodpovídá velikosti zahrady	Prodlužte časový interval sekání nebo použijte funkci kalendář „Easy Timer“.
	Vzdálenost mezi ohraničujícími vodiči je příliš malá.	Zvětšete vzdálenost mezi ohraničujícími vodiči minimálně na 75 cm.
	Náročné podmínky pro sekání	Použijte volbu „nerovný terén / malá citlivost“ u položky menu „stav trávníku / citlivost tlumení“. Srovnejte zahradu, odstraňte hrboly, vyznačte nevhodné plochy pomocí ohraničujícího vodiče – Postupujte prosím podle pokynů v příručce pro instalaci.
	Tráva je příliš vysoká	Použijte volbu „nerovný terén / malá citlivost“ u položky menu „stav trávníku / citlivost tlumení“.
	Svahy na zahradě jsou příliš strmé	Zajistěte, aby tato sekačka pracovala pouze na svazích se sklonem maximálně 15 stupňů a zahrada nesmí být celá na svahu.

Problém	Možná příčina	Odstranění problému
Sekačka se na zahradě zablokovala	Nedošlo k vyznačení objektů nebo překážek	Použijte ohraničující vodič pro vyznačení překážek, u kterých se sekačka často zastavuje.
	Nově položený trávnik	Před použitím sekačky počkejte několik týdnů, aby došlo k řádnému usazení půdy. Změňte nastavení v menu u položky „stav trávniku / senzor nárazu“. Před spuštěním sekačky po zalévání vždy pokud možno počkejte co nejdéle.
Sekačka nechtěně poseká květiny atd., nebo přejíždí přes určité překážky	Objekty/překážky menší než 5 cm nejsou označeny	Označte překážku pomocí ohraničujícího vodiče a nechejte mezi vodičem a překážkou vzdálenost 30 cm nebo tuto překážku odstraňte.
Sekačka neprovádí sekání logicky	Systém „Map & Mow“ závisí na stavu zahrady (sekačka může jet například spíše na nejbližší sekanou plochu než k poslední posekané ploše). Sekačka nemusí nezbytně pokračovat v sekání na následující neposekané ploše.	Další informace můžete najít v příručce pro instalaci. Dochází-li k tomuto jevu často, proveďte nové mapování zahrady.
	Sekačka při přejíždění mezi jednotlivými plochami nepřejíždí vždy v přímém směru.	Není nutná žádná úprava.
	Sekačka často nenajde správnou polohu nebo se otáčí na místě	Změňte označení vodiče.
	Došlo k překřížení vodiče při označení objektu	Zkontrolujte, zda se položený ohraničující vodič nekříží. Postupujte podle pokynů v příručce pro instalaci.
	Sekačka se na dalším trávniku bez nabíjecí základny pohybuje v náhodných směrech.	Normální chování. Systém „Map & Mow“ pracuje pouze na místech s nabíjecí základnou.
Stále dochází k přesekávání ohraničujícího vodiče	Ohraničující vodič není mezi upevňovacími kolíky napnutý Vzdálenost mezi upevňovacími kolíky je větší než 75 cm	Napněte ohraničující vodič a zjistěte, aby byla vzdálenost mezi upevňovacími kolíky maximálně 75 cm. Postupujte podle pokynů v příručce pro instalaci. Při opravě přeseknaného vodiče použijte konektory. Vyvarujte se v místě uložení ohraničujícího vodiče použití vertikátorů, provzdušňovačů atd.
Sekačka zanechává špatnou kvalitu trávniku / nekvalitní sekání	Sekačka neprovádí sekání dostatečně často	Provádějte sekání častěji, aby byl zaručen kvalitní výsledek (například nastavením více sekání nebo delších časových intervalů v plánu sekání).
	Sekací nože jsou tupé	Obratě nebo vyměňte sekací nože (viz obr. K).
	Možné zablokování	Vždy nejdříve vypněte spínač zapnuto/vypnuto, potom zkontrolujte spodní část sekačky a je-li to nutné, proveďte vyčištění (vždy použijte ochranné rukavice).
Ohraničující vodič není detekován	Nabíjecí základna není napájena	Zkontrolujte, zda je nabíjecí základna napájena (LED kontrolka svítí).
	Poškozený/přeseknaný ohraničující vodič	Zkontrolujte, zda není ohraničující vodič poškozen.
	Špatná instalace (například nedostatečná vzdálenost mezi vodiči)	Postupujte podle pokynů v příručce pro instalaci.
	Ohraničující vodič je příliš blízko u zdroje rušení	Změňte označení vodiče.

Problém	Možná příčina	Odstranění problému
Tlačítko výšky sekání je zaseknuto	Možné zablokování	Vždy nejdříve vypněte spínač zapnuto/vypnuto, potom zkontrolujte spodní část sekačky a je-li to nutné, proveďte vyčištění (vždy používejte ochranné rukavice).

## Poprodejní servis a aplikační servis

Při veškeré korespondenci a při objednávání náhradních dílů prosím vždy uvádějte 10místné číslo výrobku uvedené na výrobním štítku této sekačky.

Je možné, že bude také vyžadováno číslo verze softwaru vaší sekačky (viz „Menu > Nastavení > Informace“).

Bude-li vyžadováno předání vaší sekačky autorizovanému servisu Honda, tato sekačka musí být vždy předána společně s nabíjecí základnou.

Tento výrobek musí být pravidelně kontrolován a musí být prováděna jeho údržba, aby byla zajištěna bezpečnost a vysoký výkon.

Pravidelná údržba rovněž napomáhá prodloužit životnost stroje.

Honda doporučuje provádět roční servis, který zajišťuje Váš autorizovaný dealer Honda.

## Přeprava

Baterie typu lithium-ion používané v této sekačce podléhají požadavkům předpisů pro přepravu nebezpečného zboží. Tyto baterie jsou vhodné pro silniční přepravu uživatelem bez jakýchkoli dalších omezení.

Je-li prováděna přeprava třetími stranami (například: leteckou přepravou nebo přepravní agenturou), musí být dodrženy speciální požadavky na balení a označení. Pro přípravu přepravované položky je nutná konzultace s odborníkem na přepravu nebezpečného materiálu.

## Likvidace



Tato zahradní nářadí, baterie, příslušenství a obalové materiály musí být správně roztríděny z důvodu zajištění ekologické recyklace.



Nevyhazujte zahradní nářadí a baterie/akumulátory do běžného domovního odpadu!

### Pouze pro země EU:

Podle požadavků evropských směrnic 2012/19/EU a 2006/66/EC musí být elektrická a elektronická zařízení, která již nejsou používána, a vadné nebo nepoužívané baterie shromažďovány odděleně. Musí být ekologicky likvidovány tak, aby nedošlo k ohrožení životního prostředí.

- ▶ **Integrované baterie mohou být demontovány pouze v případě likvidace.**  
Otevření krytu této sekačky může toto zahradní nářadí poškodit nebo zničit.
- ▶ **Integrované baterie mohou být demontovány pouze v případě likvidace, a to servisními mechaniky.**

## Baterie/akumulátory:

### Li-Ion:

Dodržujte prosím pokyny uvedené v části Přeprava.



**MAJOR Honda DISTRIBUTOR ADDRESSES**  
**WICHTIGE ADRESSEN VON HONDA VERTRIEBSHÄNDLERN**  
**INDIRIZZI DEI PRINCIPALI DISTRIBUTORI HONDA**  
**ADRESSES DES PRINCIPAUX CONCESSIONNAIRES HONDA**  
**ADRESSEN BELANGRIJKE HONDA-DISTRIBUTEURS**  
**ADRESSER TILL STÖRRE HONDA-ÅTERFÖRSÄLJARE**  
**ADRESY HLAVNÍCH OBCHODNÍCH ZASTOUPENÍ Honda**

**AUSTRIA**

**Honda Motor Europe Ltd**  
 Hondastraße 1  
 2351 Wiener Neudorf  
 Tel.: +43 (0)2236 690 0  
 Fax: +43 (0)2236 690 480  
<http://www.honda.at>  
[HondaPP@honda.co.at](mailto:HondaPP@honda.co.at)

**BALTIC STATES**  
**(Estonia/Latvia/Lithuania)**

**NCG Import Baltics OU**  
 Meistri 12  
 13517 Tallinn  
 Harju County Estonia  
 Tel.: +372 651 7300  
 Fax: +372 651 7301  
[info.baltic@ncgimport.com](mailto:info.baltic@ncgimport.com)

**BELARUS**

**JV Scanlink Ltd**  
 Montazhnikov lane 4th, 5-16 Minsk 220019  
 Republic of Belarus  
 Tel.: +375172349999  
 Fax: +375172380404  
[honda@jpmotors.lt](mailto:honda@jpmotors.lt)

**BELGIUM**

**Honda Motor Europe Ltd**  
 Doornveld 180-184  
 1731 Zellik  
 Tel.: +32 2620 10 00  
 Fax: +32 2620 10 01  
<http://www.honda.be>  
[bh\\_pe@honda-eu.com](mailto:bh_pe@honda-eu.com)

**BULGARIA**

**Premium Motor Ltd**  
 Andrey Lyapchev Blvd no 34  
 1797 Sofia  
 Bulgaria  
 Tel.: +3592 423 5879  
 Fax: +3592 423 5879  
<http://www.hondamotor.bg>  
[office@hondamotor.bg](mailto:office@hondamotor.bg)

**CROATIA**

**AS Domžale Moto center d.o.o.**  
 Brezence  
 SI-8216 Mirna Peč  
 Tel.: +386 1 562 37 00  
<http://www.honda-as.com>  
[info@honda-as.com](mailto:info@honda-as.com)

**CYPRUS**

**Powerline Products Ltd**  
 Cyprus - Nicosia  
 Vasilias 18 2232 Latsia  
 Tel.: 0035799490421  
[info@powerlinecy.com](mailto:info@powerlinecy.com)  
<http://www.powerlinecy.com>

**CZECH REPUBLIC**

**BG Technik cs, a.s.**  
 U Zavodiste 251/8  
 15900 Prague 5 - Velka  
 Chuchle  
 Tel.: +420 2 838 70 850  
 Fax: +420 2 667 111 45  
<http://www.honda-stroje.cz>

**DENMARK**

**TIMA A/S**  
 Ryttermarken 10  
 DK-3520 Farum  
 Tel.: +45 36 34 25 50  
 Fax: +45 36 77 16 30  
<http://www.tima.dk>

**FINLAND**

**OY Brandt AB.**  
 Tuupakantie 7B  
 01740 Vantaa  
 Tel.: +358 207757200  
 Fax: +358 9 878 5276  
<http://www.brandt.fi>

**FRANCE**

**Honda Motor Europe Ltd**  
 Division Produit d'Equipement  
 Parc d'activités de Pariest,  
 Allée du 1er mai  
 Croissy Beaubourg BP46, 77312  
 Marne La Vallée Cedex 2  
 Tel.: 01 60 37 30 00  
 Fax: 01 60 37 30 86  
<http://www.honda.fr>  
[espace-client@honda-eu.com](mailto:espace-client@honda-eu.com)

**GERMANY**

**Honda Deutschland**  
**Niederlassung der Honda Motor**  
**Europe Ltd.**  
 Hanauer Landstraße 222-224  
 D-60314 Frankfurt  
 Tel.: 01805 20 20 90  
 Fax: +49 (0)69 83 20 20  
<http://www.honda.de>  
[info@post.honda.de](mailto:info@post.honda.de)

**GREECE**

**Technellas S.A.**  
 92 Athinon Ave  
 10442 Athens, Greece  
 Tel.: +30 210 519 31 10  
 Fax: +30 210 519 31 14  
[mail@technellas.gr](mailto:mail@technellas.gr)

**HUNGARY**

**MP Motor Co., Ltd.**  
 Kamaraerdei ut 3.  
 2040 Budaors  
 Tel.: +36 23 444 971  
 Fax: +36 23 444 972  
<http://www.hondakisgepek.hu>  
[info@hondakisgepek.hu](mailto:info@hondakisgepek.hu)

**IRELAND**

**Two Wheels Ltd**  
 M50 Business Park, Ballymount  
 Dublin 12  
 Tel.: +353 1 4381900  
 Fax: +353 1 4607851  
<http://www.hondaireland.ie>  
[sales@hondaireland.ie](mailto:sales@hondaireland.ie)

**ISRAEL**

**Mayer's Cars and Trucks Co.Ltd. -**  
**Honda Division**  
 Shevach 5, Tel Aviv, 6777936  
 Israel  
 +972-3-6953162  
[OrenBe@mct.co.il](mailto:OrenBe@mct.co.il)

**ITALY**

**Honda Motore Europe Ltd**  
 Via della Cecchignola, 13  
 00143 Roma  
 Tel.: +848 846 632  
 Fax: +39 065 4928 400  
<http://www.hondaitalia.com>  
[info.power@honda-eu.com](mailto:info.power@honda-eu.com)

**MACEDONIA**

**AS Domžale Moto center d.o.o.**  
 Brezence  
 SI-8216 Mirna Peč  
 Tel.: +386 1 562 37 00  
<http://www.honda-as.com>  
[info@honda-as.com](mailto:info@honda-as.com)

**MALTA****The Associated Motors  
Company Ltd.**

New Street in San Gwakklin Road  
Mriehel Bypass, Mriehel QRM17  
Tel.: +356 21 498 561  
Fax: +356 21 480 150  
mgalea@gasanzammit.com

**NORWAY****Berema AS**

P.O. Box 454 1401 Ski  
Tel.: +47 64 86 05 00  
Fax: +47 64 86 05 49  
<http://www.berema.no>  
berema@berema.no

**POLAND****Aries Power Equipment**

Pulawska 467  
02-844 Warszawa  
Tel.: +48 (22) 861 43 01  
Fax: +48 (22) 861 43 02  
<http://www.ariespower.pl>  
<http://www.mojahonda.pl>  
info@ariespower.pl

**PORTUGAL****GROW Produtos de Forca  
Portugal**

Rua Fontes Pereira de Melo, 16  
Abrunheira, 2714-506 Sintra  
Tel.: +351 211 303 000  
Fax: +351 211 303 003  
<http://www.grow.com.pt>  
geral@grow.com.pt

**ROMANIA****Agrisorg SRL**

Sacadat Str Principala  
Nr 444/A Jud. Bihor  
Romania  
Tel.: (+4) 0259 458 336  
info@agrisorg.com

**SERBIA & MONTENEGRO****AS Domžale Moto center d.o.o.**

Brezence  
SI-8216 Mirna Peč  
Tel.: +386 1 562 37 00  
<http://www.honda-as.com>  
info@honda-as.com

**SLOVAK REPUBLIC****Honda Motor Europe Ltd**

**Slovensko, organiza ná zložka**  
Prievozská 6 821 09 Bratislava  
Tel.: +421 2 32131111  
Fax: +421 2 32131112  
<http://www.honda.sk>

**SLOVENIA****AS Domžale Moto center d.o.o.**

Brezence  
SI-8216 Mirna Peč  
Tel.: +386 1 562 37 00  
<http://www.honda-as.com>  
info@honda-as.com

**SPAIN & all Provinces****Greens Power Products, S.L.**

Poligono Industrial Congost –  
Av Ramon Ciurans n°2  
08530 La Garriga - Barcelona  
Tel.: +34 93 860 50 25  
Fax: +34 93 871 81 80  
<http://www.hondaencasa.com>

**SWEDEN****Honda Motor Europe Ltd filial Sverige**

Box 31002 - Långhusgatan 4  
215 86 Malmö  
Tel.: +46 (0)40 600 23 00  
Fax: +46 (0)40 600 23 19  
<http://www.honda.se>  
hpesinfo@honda-eu.com

**SWITZERLAND****Honda Motor Europe Ltd.  
Succursale de Satigny/Genève**

Rue de la Bergère 5  
1242 Satigny  
Tel.: +41 (0)22 989 05 00  
Fax: +41 (0)22 989 06 60  
<http://www.honda.ch>

**TURKEY****Anadolu Motor Uretim Ve****Pazarlama As**

Sekerpınar Mah  
Albayrak Sok No 4  
Cayirova 41420  
Kocaeli  
Tel.: +90 262 999 23 00  
Fax: +90 262 658 94 17  
<http://www.anadolumotor.com.tr>  
antor@antor.com.tr

**UKRAINE****Dnipro Motor LLC**

3, Bondarsky Alley,  
Kyiv, 04073, Ukraine  
Tel.: +380 44 537 25 76  
Fax: +380 44 501 54 27  
igor.lobunets@honda.ua

**UNITED KINGDOM****Honda Motor Europe Ltd**

Cain Road  
Bracknell  
Berkshire  
RG12 1 HL  
Tel.: +44 (0)845 200 8000  
<http://www.honda.co.uk>

## EC Declaration of Conformity

1. The undersigned, Peter Neckebroeck, on behalf of the authorized representative, herewith declares that the machinery described below fulfills all the relevant provisions of:

- Directive 2006/42/EC on machinery
- Directive 2014/30/EU on electromagnetic compatibility
- Directive 2014/35/EU relating to electrical equipment designed for use within certain voltage limits
- Directive 2014/53/EU on radio equipment
- Directive 2011/65/EU – (EU) 2015/863 on the restriction of the use of certain hazardous substances in electrical and electronic equipment

2. Description of the machinery

- a) Product: Robotic lawnmower  
b) Function: Cutting of grass

c) Model	d) Type	e) Serial number
HRM40E	E / B / S	*2
HRM40E	EC / BC / SC	*2

3. Manufacturer

Honda Motor Europe Ltd.  
Cain Road, Bracknell, RG12 1HL, United Kingdom

4. Authorized representative and able to compile the technical documentation

Honda Motor Europe Ltd – Aalst Office  
Wijngaardveld 1 (Noord V), 9300 Aalst, Belgium

5. References to applied standards

EN 60335-1:2012/A11:2014/AC:2014 + A13:2017	ETSI EN 303 447 V1.1.1 (2017-09)
EN 50636-2-107:2015	ETSI EN 301 489-3 V2.1.1
EN 55014-1:2017	
EN 55014-2:2015	ETSI EN 301 489-52 V1.1.0
EN 50581:2012	ETSI EN 301 511 V12.5.1
EN 62311:2008	

6. 2014/53/EU: Annex III (Module B, EU-type examination)

The notified body (ACB, Inc., 1588) performed EU-type examination and issued the EU-type examination certificate: \*2

7. Done at:

Aalst, Belgium

8. Date:

\*2

Peter Neckebroeck  
Head of Certification  
Honda Motor Europe Ltd – Aalst Office

\*1: See Specification page/ voir la page Spécifications/ Siehe Spezifikationsseite/ Vedere la pagina delle specifiche/ Zie pagina met specificities/ Se specificationsidan/ Pozrite si stránku s technickou dokumentáciou

\*2: See Original EC Declaration of Conformity/ voir la Déclaration CE de conformité d'origine/ Siehe Original-EG-Konformitätserklärung/ Vedere la Dichiarazione di conformità CE originale/ Zie originele EG-verklaring van overeenstemming/ Se ursprunglig EG-försäkran om överensstämmelse/ Pozrite si pôvodné ES vyhlásenie o zhode

<p>Français. (French) Déclaration CE de Conformité</p> <p>1. Le soussigné, Petere Neckebroek, représentant du constructeur, déclare que la machine décrit ci-dessous répond à toutes les dispositions applicables de</p> <ul style="list-style-type: none"> <li>* Directive Machine 2006/42/CE</li> <li>* Directive 2014/30/UE en lien avec la compatibilité électromagnétique</li> <li>* Directive 2014/35/UE relatives au matériel électrique destiné à être employé dans certaines limites de tension</li> <li>* Directive 2014/53/UE concernant les équipements hertziens</li> <li>* Directive 2011/65/UE relative à la limitation de l'utilisation de certaines substances dangereuses dans les équipements électriques et électroniques</li> </ul> <p>2. Description de la machine a) Produit: Tondeuse à gazon robotisée b) Fonction : couper de l'herbe (tondre) c) Modèle d) Type e) Numéro de série 3. Constructeur 4. Représentant autorisé et en charge des éditions de documentation techniques 5. Référence aux normes appliquées 6. 2014/53/UE : ANNEXE III (Module B, Examen UE de type) l'organisme notifié (ACB, INC., 1588) a réalisé l'examen UE de type et a délivré le certificat d'examen UE de type: 7. Fait à 8. Date</p>	<p>Italiano (Italian) Dichiarazione CE di Conformità</p> <p>1. Il sottoscritto, Petere Neckebroek, in rappresentanza del costruttore, dichiara qui di seguito che la macchina sotto descritta soddisfa tutte le disposizioni pertinenti delle:</p> <ul style="list-style-type: none"> <li>* Direttiva macchina 2006/42/CE</li> <li>* Direttiva 2014/30/UE sulla compatibilità elettromagnetica</li> <li>* Direttiva 2014/35/UE relative al materiale elettrico destinato ad essere adoperato entro taluni limiti di tensione</li> <li>* Direttiva 2014/53/UE riguardante le apparecchiature radio</li> <li>* Direttiva 2011/65/UE sulla restrizione dell'uso di determinate sostanze pericolose nelle apparecchiature elettriche ed elettroniche</li> </ul> <p>2. Descrizione della macchina a) Prodotto: Rasaerba robotizzato b) Funzione : Taglio di erba c) Modello d) Tipo e) Numero di serie 3. Costruttore 4. Rappresentante autorizzato e competente per la compilazione della documentazione tecnica 5. Riferimento alle norme applicate 6. 2014/53/UE: ALLEGATO III (Modulo B, Esame UE del tipo) l'organismo notificato (ACB, INC., 1588) ha effettuato l'esame UE del tipo e rilasciato il certificato di esame UE del tipo: 7. Fatto a 8. Data</p>	<p>Deutsch (German) EG-Konformitätserklärung</p> <p>1. Der Unterzeichner, Petere Neckebroek der den Hersteller vertritt, erklärt hiermit dass das hierunter genannte Maschine allen einschlägigen Bestimmungen der * entspricht.</p> <ul style="list-style-type: none"> <li>* Maschinenrichtlinie 2006/42/EG</li> <li>* Richtlinie 2014/30/EU über die elektromagnetische Verträglichkeit</li> <li>* Richtlinie 2014/35/UE betreffend elektrische Betriebsmittel zur Verwendung innerhalb bestimmter Spannungsgrenzen</li> <li>* Richtlinie 2014/53/UE über Funkanlagen</li> <li>* Richtlinie 2011/65/UE zur Beschränkung der Verwendung bestimmter gefährlicher Stoffe in Elektro- und Elektronikgeräten</li> </ul> <p>2. Beschreibung der Maschine a) Produkt: Rasenmäh Roboter b) Funktion : Gras schneiden c) Modell: d) Typ e) Seriennummer 3. Hersteller 4. Bevollmächtigter und in der Position, die technische Dokumentation zu erstellen 5. Verweis auf anwendbare Standards 6. 2014/53/UE: ANHANG III (Modul B, EU-Baumusterprüfung) Die zertifizierte Stelle (ACB, INC., 1588) hat EU-Baumusterprüfung und folgende EU-Baumusterprüfbescheinigung ausgestellt: 7. Ort 8. Datum</p>
<p>Nederlands (Dutch) EG-verklaring van overeenstemming</p> <p>1. Ondergetekende, Petere Neckebroek, vertegenwoordiger van de constructeur, verklaart hiermee dat het hieronder beschreven machine voldoet aan alle toepasselijke bepalingen van:</p> <ul style="list-style-type: none"> <li>* Richtlijn 2006/42/EG betreffende machines</li> <li>* Richtlijn 2014/30/EU betreffende elektromagnetische overeenstemming</li> <li>* Richtlijn 2014/35/UE inzake elektrisch materiaal bestemd voor gebruik binnen bepaalde spanningsgrenzen</li> <li>* Richtlijn 2014/53/UE betreffende radioapparatuur</li> <li>* Richtlijn 2011/65/UE betreffende beperking van het gebruik van bepaalde gevaarlijke stoffen in elektrische en elektronische apparatuur</li> </ul> <p>2. Beschrijving van de machine a) Product: Robotmaaiër b) Functie : gras maaien c) Model d) Type e) Serienummer 3. Fabrikant 4. Gemachtigde van de fabrikant en in staat om de technische documentatie samen te stellen 5. Referentie voor toegepaste normen 6. 2014/53/UE: BIJLAGE III (Module B, EU-typeonderzoek) De aangemelde instantie (ACB, INC., 1588) heeft een EU-typeonderzoek uitgevoerd en het certificaat van EU-typeonderzoek afgegeven: 7. Plaats 8. Datum</p>	<p>Dansk (Danish) EF OVERENSTEMMELSEERKLÆRING</p> <p>1. UNDERTEGNEDE, Petere Neckebroek, SOM REPRÆSENTETER PRODUCENTEN, ERKLÆRER HERMED AT MASKINEN, SOM ER BESKREVET NEDENFOR, OPFYLDER ALLE RELEVANTE BESTEMMELSER IFØLGE:</p> <ul style="list-style-type: none"> <li>* MASKINDIREKTIV 2006/42/EF</li> <li>* Direktiv 2014/30/EU om elektromagnetisk kompatibilitet</li> <li>* Direktiv 2014/35/EU lovgivning om elektrisk materiel bestemt til anvendelse inden for visse spændingsgrænser</li> <li>* Direktiv 2014/53/EU om radioudstyr</li> <li>* direktiv 2011/65/EU om begrænsning af anvendelsen af visse farlige stoffer i elektrisk og elektronisk udstyr</li> </ul> <p>2. BESKRIVELSE AF PRODUKTET a) Produkt: Robotgræsklipper a) ANVENDELSE : Græsklipping c) Model d) TYPE e) SERIENUMMER 3. PRODUCENT 4. AUTORISERET REPRÆSENTANT OG I STAND TIL AT UDARBEJDE DEN TEKNISKE DOKUMENTATION 5. Henvisning til anvendte standarder 6. 2014/53/UE: BILAG III (Modul B, EU-typeafprøvning) det bemyndigede organ (ACB, INC., 1588) har foretaget EU-typeafprøvning og udstedt EU-typeafprøvningsattest: 7. STED 8. DATO</p>	<p>Ελληνικά (Greek) ΕΚ-Δήλωση συμμόρφωσης</p> <p>1. Ο κάτωθι υπογεγραμμένος, Petere Neckebroek, εκπροσωπώντας τον κατασκευαστή, δηλώνω ότι το παρακάτω περιγραφόμενο όχημα πληροί όλες τις σχετικές προδιαγραφές του:</p> <ul style="list-style-type: none"> <li>* Οδηγία 2006/42/ΕΚ για μηχανές</li> <li>* Οδηγία 2014/30/ΕΕ σχετικά με την ηλεκτρομαγνητική συμβατότητα</li> <li>* Οδηγία 2014/35/ΕΕ αναφερόμενης στο ηλεκτρολογικό υλικό που προορίζεται να χρησιμοποιηθεί εντός ορισμένων ορίων τάσεως</li> <li>* Οδηγία 2014/53/ΕΕ σχετικά με το ραδιοεξοπλισμό</li> <li>* Οδηγία 2011/65/ΕΕ για τον περιορισμό της χρήσης ορισμένων επικίνδυνων ουσιών σε ηλεκτρικά και ηλεκτρονικά εξοπλισμό</li> </ul> <p>2. Περιγραφή μηχανήματος a) προϊόν: Αυτόματη χλοοκοπτική β) λειτουργία: για κόψιμο γρασιδιού c) Μοντέλο d) Τύπος: e) Αριθμός σειράς παραγωγής 3. Κατασκευαστής 4. Εξουσιοδοτημένος αντιπρόσωπος και είναι σε θέση να καταρτίσει τον τεχνικό φάκελο 5. Παραπομπή στα ισχύοντα πρότυπα. Παραπομπή στα ισχύοντα πρότυπα 6. 2014/53/ΕΕ: ΠΑΡΑΡΤΗΜΑ ΙΙΙ (Ενότητα Β, Εξέταση τύπου ΕΕ) ο κοινοποιημένος οργανισμός (ACB, INC., 1588) πραγματοποίησε Εξέταση τύπου ΕΕ και εξέδωσε το πιστοποιητικό εξέτασης τύπου ΕΕ: 7. Η δοκιμή έγινε 8. Ημερομηνία</p>
<p>Svenska (Swedish) EG-försäkran om överensstämmelse</p> <p>1. Undertecknad, Petere Neckebroek, representant för tillverkaren, deklarerar härmed att maskinen beskriven nedan fullföljer alla relevanta bestämmelser enligt:</p> <ul style="list-style-type: none"> <li>* Direktiv 2006/42/EG gällande maskiner</li> <li>* Direktiv 2014/30/UE på elektromagnetisk kompatibilitet</li> <li>* Direktiv 2014/35/UE om elektrisk utrustning avsedd för användning inom vissa spänningsgränser</li> <li>* Direktiv 2014/53/UE om radioutrustning</li> <li>* direktiv 2011/65/UE om begränsning av användning av vissa farliga ämnen i elektrisk och elektronisk utrustning</li> </ul> <p>2. Maskinbeskrivning a) Produkt: Robotgräsklippare b) Funktion : gräsklippning c) Modell d) Typ e) Serienummer 3. Tillverkare 4. Auktoriserad representant och ska kunna sammanställa teknisk dokumentationen 5. Referens för tillämpad standard 6. 2014/53/UE: BILAGA III (Modul B, EU-typkontroll) det anmälda organet (ACB, INC., 1588) har utfört EU-typkontroll och utfärdat EU-typgodkänningsintyg: 7. Utfärdat vid 8. Datum</p>	<p>Español (Spanish) Declaración de Conformidad CE</p> <p>1. El firmante, Petere Neckebroek, en representación del fabricante, adjunto declara que la máquina abajo descrita, cumple las cláusulas relevantes de:</p> <ul style="list-style-type: none"> <li>* Directiva 2006/42/CE de maquinaria</li> <li>* Directiva 2014/30/UE sobre compatibilidad electromagnética</li> <li>* Directiva 2014/35/UE sobre el material eléctrico destinado a utilizarse con determinados límites de tensión</li> <li>* Directiva 2014/53/UE sobre equipos radioeléctricos</li> <li>* Directiva 2011/65/UE sobre restricciones a la utilización de determinadas sustancias peligrosas en aparatos eléctricos y electrónicos</li> </ul> <p>2. Descripción de la máquina a) Producto: Robot cortacésped b) Función : Cortar el césped c) Modelo: d) Tipo e) Número de serie 3. Fabricante 4. Representante autorizado que puede compilar el expediente técnico 5. Referencia a normas aplicadas 6. 2014/53/UE: ANEXO III (Módulo B, Examen UE de tipo) El organismo notificado (ACB, INC., 1588) ha efectuado Examen UE de tipo y expedido el certificado de examen UE de tipo: 7. Realizado en 8. Fecha</p>	<p>Română (Romanian) CE-Declaratie de Conformitate</p> <p>1. Subsemnatul Petere Neckebroek, reprezentand producatorul, declar prin prezenta faptul ca echipamentul descris mai jos îndeplineste toate condițiile necesare din:</p> <ul style="list-style-type: none"> <li>* Directiva 2006/42/CE privind echipamentul</li> <li>* Directiva 2014/30/UE privind compatibilitatea electromagnetica</li> <li>* Directiva 2014/35/UE cu privire la echipamentele electrice destinate utilizării în cadrul unor anumite limite de tensiune</li> <li>* Directiva 2014/53/UE privind echipamentele hertziene</li> <li>* Directiva 2011/65/UE privind restricțiile de utilizare a anumitor substanțe periculoase în echipamentele electrice și electronice</li> </ul> <p>2. Descrierea echipamentului a) Produsul: Masina de tuns robotizata b) Domeniul de utilizare: tunderea terbilii c) Model d) Tip e) Serie produs 3. Producator 4. Reprezentant autorizat și abilitat să realizeze documentație tehnică 5. Referința la standardele aplicate 6. 2014/53/UE: ANEXA III (Modulul B, Examinarea UE de tip) organismul notificat (ACB, INC., 1588) a efectuat Examinarea UE de tip și a emis certificatul de examinare UE de tip: 7. Emisa la 8. Data</p>

<p><b>Português ( Portuguese )</b> Declaração CE de Conformidade</p> <p>1. O abaixo assinado, Petere Neckebroek, representante do fabricante, declara que a máquina abaixo descrita cumpre todas as estipulações relevantes da:</p> <ul style="list-style-type: none"> <li>* Directiva 2006/42/CE de máquina</li> <li>* Directiva 2014/30/UE relativa à compatibilidade electromagnética</li> <li>* Directiva 2014/53/UE relativa à harmonização das legislações dos Estados-Membros no domínio do material eléctrico destinado a ser utilizado dentro de certos limites de tensão</li> <li>* Directiva 2014/53/UE relativa aos equipamentos de rádio</li> <li>* Directiva 2011/65/UE relativa à restrição do uso de determinadas substâncias perigosas em equipamentos eléctricos e electrónicos</li> </ul> <p>2. Descrição da máquina</p> <p>a) Produto: Robot corta relva</p> <p>b) Função : corte de relva</p> <p>c) Modelo o) Tipo e) Número de série</p> <p>3. Fabricante</p> <p>4. Mandatário com capacidade para compilar documentação técnica</p> <p>5. Referência às normas aplicadas</p> <p>6. 2014/53/UE: ANEXO III (Módulo B, Exame UE de tipo) o organismo notificado. (ACB, INC., 1588) Efetuou Exame UE de tipo e emitiu o certificado de exame UE de tipo:</p> <p>7. Feito em 8. Data</p>	<p><b>Polski ( Polish )</b> Declaracja Zgodności WE</p> <p>1. Niżej podpisany Petere Neckebroek, reprezentujący producenta, niniejszym deklaruje, że urządzenie opisane poniżej spełnia wszelkie właściwe postanowienia:</p> <ul style="list-style-type: none"> <li>* Dyrektywy maszynowej 2006/42/WE</li> <li>* Dyrektywa 2014/30/UE Kompatybilności Elektromagnetycznej</li> <li>* Dyrektywa 2014/53/UE odnoszącej się do sprzętu elektrycznego przewidzianego do stosowania w określonych granicach napięcia</li> <li>* Dyrektywa 2014/53/UE w sprawie urządzeń radiowych</li> <li>* Dyrektywy 2011/65/UE w sprawie ograniczenia niektórych niebezpiecznych substancji w sprzęcie elektrycznym i elektronicznym</li> </ul> <p>2. Opis urządzenia:</p> <p>a) Produkt: Robot koszący</p> <p>b) Funkcja: ścinanie trawy</p> <p>c) Model d) Typ e) Numer seryjny</p> <p>3. Producent</p> <p>4. Upoważniony Przedstawiciel oraz osoba upoważniona do przygotowania dokumentacji technicznej</p> <p>5. Odniesienie do zastosowanych norm</p> <p>6. 2014/53/UE: ZAŁĄCZNIK III (Moduł B, Badanie typu UE)</p> <p>Jednostka notyfikowana (ACB, INC., 1588) przeprowadziła Badanie typu UE i wydała certyfikat badania typu UE:</p> <p>7. Miejsce 8. Data</p>	<p><b>Suomi / Suomen kieli (Finnish)</b> EY-VAAJITUSSEN MUKAISUUSVAKUUTUS</p> <p>1. Allekirjoittanut valmistajien edustajana Petere Neckebroek vakuuttaa täten, että alla mainittu kone/tuote täyttää kaikki seuraavien määräysten:</p> <ul style="list-style-type: none"> <li>* Konedirektiivi 2006/42/EY</li> <li>* Direktiivi 2014/30/EU sähkömagneettinen yhteensopivuus</li> <li>* Direktiivi 2014/53/EU tiettyjä jänniteluokkia toimivia sähkölaitteita koskevan jäsenvaltioiden lainsäädännön lähentämisestä</li> <li>* Direktiivi 2014/53/EU radiolaitteista</li> <li>* direktiivi 2011/65/EU tiettyjen vaarallisten aineiden käytön rajoittamisesta sähkö- ja elektroniikkalaitteissa</li> <li>2. TUOTTEEN KUVAUS</li> <li>a) Tuote: Robottiruohonleikkuri</li> <li>b) Toiminto : ruohon leikkaus</li> <li>c) Malli d) TYPPI e) SARJANUMERO</li> <li>3. VALMISTAJA</li> <li>4. Valmistajan edustaja ja teknisten dokumenttien laatija</li> <li>5. Viittaus sovellettiin standardeihin</li> <li>6. 2014/53/UE: LIITE III (Moduuli B, EU-tyypitarkastus) ilmoitettu laitos (ACB, INC., 1588) suoritti EU-tyypitarkastus ja antoi EU-tyypitarkastusodistuksen:</li> <li>7. TEHTY 8. PÄIVÄMÄÄRÄ</li> </ul>
<p><b>Magyar ( Hungarian )</b> EK-megfelelőségi nyilatkozata</p> <p>1. Alulírott Petere Neckebroek, mint a gyártó képviselője nyilatkozom, hogy az általunk gyártott gép megfelel az összes, alább felsorolt direktívának:</p> <ul style="list-style-type: none"> <li>* 2006/42/EK Direktívának berendezésekre</li> <li>* Irányelv 2014/30/EU megfelelnek az elektromágneses * irányelv 2014/53/UE a meghatározott feszültséghatáron belüli használatra elektromos berendezésekre</li> <li>* 2014/53/UE Irányelve a rádióberendezésekről</li> <li>* Tanács 2011/65/EU egyes veszélyes anyagok elektromos és elektronikus berendezésekben való alkalmazásának korlátozásáról</li> </ul> <p>2. A gép leírása</p> <p>a) Termék: Robottűnyoró</p> <p>b) Funkció : fű levágása</p> <p>c) Modell d) Típus e) Szoratszám</p> <p>3. Gyártó</p> <p>4. Meghatalmazott képviselője és képes összeállítani a műszaki dokumentációt</p> <p>5. Referencia az alkalmazott szabványokhoz</p> <p>6. 2014/53/UE: III. MELLEKLET (B modul, EU-típusvizsgálat)</p> <p>a(z) EU-típusvizsgálat, és a következő EU-típusvizsgálati tanúsítványt adta ki:</p> <p>7. Keltetés helye 8. Keltetés ideje</p>	<p><b>Cestina (Czech)</b> ES – Prohlášení o shodě</p> <p>1. Zástupce výrobce, Petere Neckebroek svým podpisem potvrzuje, že stroj popsany níže splňuje požadavky příslušných opatření:</p> <ul style="list-style-type: none"> <li>* Směrnice 2006/42/ES pro strojní zařízení</li> <li>* Směrnice 2014/30/EU týkající se elektromagnetické kompatibility</li> <li>* Směrnice 2014/53/EU týkající se elektrických zařízení určených pro používání v určitých mezích napětí</li> <li>* Směrnice 2011/65/EU o omezení používání některých nebezpečných látek v elektrických a elektronických zařízeních</li> </ul> <p>2. Popis zařízení</p> <p>a) Výrobek: Robotická sekačka</p> <p>b) Funkce : Sekání trávy</p> <p>c) Model d) Typ e) Výrobní číslo</p> <p>3. Výrobce</p> <p>4. Zplnomocněný zástupce a osoba pověřená kompletní technické dokumentací</p> <p>5. Odkaz na platné standardy</p> <p>6. 2014/53/UE: PŘÍLOHA III (Modul B, EU přezkoušení typu)</p> <p>oznámený subjekt (ACB, INC., 1588) provedl EU přezkoušení typu a vydal certifikát EU přezkoušení typu:</p> <p>7. Podepsáno v 8. Datum</p>	<p><b>Latviešu (Latvian)</b> EK atbilstības deklarācija</p> <p>1. Zemāk minētais Petere Neckebroek, kā ražotāja pārstāvis ar šo apstiprina, ka zemāk aprakstītie mašīna, atbilst visām zemāk norādīto direktīvu prasībām:</p> <ul style="list-style-type: none"> <li>* Direktīva 2006/42/EK par mašīnām</li> <li>* Direktīva 2014/30/ES par elektromagnētisko saderību</li> <li>* Direktīva 2014/53/ES uz elektroiekārtām, kas paredzētas lietošanai noteiktās sprieguma robežās</li> <li>* Direktīva 2014/53/ES par radioiekārtām</li> <li>* Direktīva 2011/65/ES par dažu bīstamu vielu izmantošanas ierobežošanu elektriskās un elektroniskās iekārtās</li> </ul> <p>2. Iekārtas apraksts</p> <p>a) Produkts: Robotizētais zāles pļāvējs</p> <p>b) Funkcija : zāles pļaušana</p> <p>c) Modelis d) Tips e) Sērijas numurs</p> <p>3. Ražotājs</p> <p>4. Autorizētais pārstāvis, kas spēj sastādīt tehnisko dokumentāciju</p> <p>5. Atsauce uz piemērotajiem standartiem</p> <p>6. 2014/53/ES: III PIELIKUMS (B modulis, ES tipa pārbaude)</p> <p>paziņotā struktūra (ACB, INC., 1588) ir veikusi ES tipa pārbaudi un izdevusi ES tipa pārbaudes sertifikātu:</p> <p>7. Vieta 8. Datums</p>
<p><b>Slovenčina (Slovak)</b> ES vyhlásenie o zhode</p> <p>1. Dolupodpísaný pán Petere Neckebroek zastupujúci výrobcu týmto vyhlasuje, že uvedený stroj/veľ je v zhode s nasledovnými smernicami:</p> <ul style="list-style-type: none"> <li>* Smernica 2006/42/ES (Strojné zariadenia)</li> <li>* Smernica 2014/30/UE na elektromagnetickú kompatibilitu</li> <li>* Smernica 2014/53/UE týkajúca sa elektrického zariadenia určeného na používanie v rámci určitých limitov napätia</li> <li>* Smernica 2014/53/UE o rádiovom zariadení</li> <li>* Rady 2011/65/UE o obmedzení používania určitých nebezpečných látok v elektrických a elektronických zariadeniach</li> </ul> <p>2. Popis stroja</p> <p>a) Produkt: Robotická kosačka</p> <p>b) Funkcia : Kosenie trávy</p> <p>c) Model d) Typ e) Výrobné číslo</p> <p>3. Výrobca</p> <p>4. Autorizovaný zástupca schopný zostaviť technickú dokumentáciu</p> <p>5. Referencia na použité normy</p> <p>6. 2014/53/UE: PRÍLOHA III (Modul B, EU skúška typu) notifikovaný orgán (ACB, INC., 1588) vykonal EU skúšku typu a vydal certifikát EU skúšky typu:</p> <p>7. Miesto 8. Dátu</p>	<p><b>Eesti (Estonian)</b> EÜ vastavusdeklaratsioon</p> <p>1. Allakirjutatud, Petere Neckebroek, kinnitab tootja volitatud esindajana, et allpool kirjeldatud masina vastab kõikidele alljärgnevale direktiivide sätetele:</p> <ul style="list-style-type: none"> <li>* Masinate direktiiv 2006/42/EÜ</li> <li>* Elektromagnetilise ühilduvuse direktiiv 2014/30/EL</li> <li>* Direktiiv 2014/53/EL teatavates pingevahemikes kasutatavate raadioseadmete</li> <li>* direktiiv 2011/65/EL teatavate ohtlike ainet kasutamise piiramise kohta elektri- ja elektroonikasademetes</li> </ul> <p>2. Seadmete kirjeldus</p> <p>a) Toode: Robotnikud</p> <p>b) Funktsioon : muru niitmine</p> <p>c) Mudel d) Tüüp e) Seerianumber</p> <p>3. Tootja</p> <p>4. Volitatud esindaja, kes on pädev täita tehnilist dokumentatsiooni</p> <p>5. Viide kohaldatavale standarditele</p> <p>6. 2014/53/EL: III LISA (Modul B, ELi tüübhindamine) teavitatud asutus (ACB, INC., 1588) teostas ELi tüübhindamine ja andis välja ELi tüübhindamistõendi:</p> <p>7. Koht 8. Kuupäev</p>	<p><b>Slovensčina (Slovenian)</b> ES izjava o skladnosti</p> <p>1. Spodaj podpisani, Petere Neckebroek, ki predstavljam proizvajalca, izjavim da spodaj opisana stroj ustreza vsem navedenim direktivam:</p> <ul style="list-style-type: none"> <li>* Direktiva 2006/42/ES o strojih</li> <li>* Direktiva 2014/30/UE o elektromagnetni združljivosti</li> <li>* Direktivo 2014/53/ES v zvezi z električno opremo, konstruirano za uporabo znotraj določenih napetostnih</li> <li>* Direktiva 2014/53/UE o radijski opremi</li> <li>* Direktiva 2011/65/UE o omejevanju uporabe nekaterih nevarnih snovi v električni in elektronski opremi</li> </ul> <p>2. Opis naprave</p> <p>a) Proizvod: Robotna kosilnica</p> <p>b) Funkcija : košenje trave</p> <p>c) Model d) Tip e) Serijska številka</p> <p>3. Proizvajalec</p> <p>4. Pooblaščen predstavnik ki lahko predloži tehnično dokumentacijo</p> <p>5. Sklic na uporabljene standarde</p> <p>6. 2014/53/UE: PRILOGA III (Modul B, EU-pregled tipa) je prijavljen organ (ACB, INC., 1588) izvedel EU-pregled tipa in izdal certifikat o EU-pregledu tipa:</p> <p>7. Kraj 8. Datum</p>

<p><b>Lietuvių kalba (Lithuanian)</b> EB atitikties deklaracija 1. Žemiau pasirašęs, p. Petere Neckebroekė atstovaujantis gamintoja, deklaruoja, kad žemiau aprašyta mašina atitinka visas išvardintų direktyvų nuostatas: * Mechanizmų direktyva 2006/42/EB * Direktyva 2014/30/ES dėl elektromagnetinio suderinamumo * Direktyva 2014/35/ES susijusių su elektrotechniniais gaminiiais, skirtais naudoti tam tikrose įtampos ribose * Direktyva 2014/53/ES dėl radijo ryšio įrenginių * Direktyva 2011/65/ES dėl tam tikrų pavojingų medžiagų naudojimui elektros ir elektroninėje įrangoje apribojimo 2. Priešaisu aprašytas a) Gaminyus: Robotai vejojovės b) Funkcija: žolės pjovimas c) Modelis d) Tipas e) Serijos numeris 3. Gamintojas 4. Įgaliotasis atstovas ir galintis sudaryti techninę dokumentaciją 5. Nuoroda į taikytus standartus 6. 2014/53/ES: III PRIEDAS (B modulis, ES tipo tyrimas) notifikuoti įstaiga (ACB, INC., 1588) atliko ES tipo tyrimas ir išdavė ES tipo tyrimo sertifikatą: 7. Vieta 8. Data</p>	<p><b>Български (Bulgarian)</b> ЕО декларация за съответствие 1. Допълнителният се Петере Neckebroekė, представяващ производителя, с настоящото декларирам, че машините, описани по-долу, отговарят на всички съответни разпоредби на: * Директива2006/42/ЕО относно машините * Директива 2014/30/ЕС за Електромагнитна съвместимост * Директива 2014/35/ЕС във връзка с електрическото оборудване, предназначено за използване при някои ограничения на напрежението *Директива 2014/53/ЕО относно радиосъоръженията * Директива 2011/65/ЕС година относно ограничението за употребата на определени опасни вещества в електрическото и електронното оборудване 2. Описание на машините a) Продукт: косачка-робот b) Функция : косене на трева c) Модел : d) Тип : e) Серийн номер 3. Производител 4. Упълномощен представител и отговорник за съставяне на техническа документация 5. Препратка към приложените стандарти 6. 2014/53/ЕС: ПРИЛОЖЕНИЕ III (Модул В, ЕС изследване на типа) 7. Място на изготвяне 8. Дата на изготвяне</p>	<p><b>Norsk (Norwegian)</b> EF- Samsvarsdeklarasjon 1. Underleggende, Petere Neckebroekė representerer produsenten og herved erklærer at maskineri beskrevet nedenfor innfrir relevant informasjon fra følgende forskrifter. * Maskindirektivet 2006/42/EF * Direktiv 2014/30/EU om Elektromagnetisk kompatibilitet * Direktiv 2014/35/EU relatert til elektrisk utstyr laget for bruk innenfor visse spenningsgrenser. * Direktiv 2014/53/EU om radio utstyr * Direktiv 2011/65/EU om restriksjoner av bruk av visse farlige materialer i elektrisk og elektronisk utstyr. 2. Beskrivelse av produkt a) Produkt: Robot gressklipper b) Funksjon : Klippe gress c) Modell d) Type e) Serienummer 3. Produsent 4. Autorisert representant og i stand til å utarbeide den tekniske dokumentasjonen 5. Henvisning til brukte standarder 6. 2014/53/EU: Vedlegg III (modul B, EU-type undersøkelser) Det tekniske kontrollorgan (ACB, INC., 1588) utførte EU-typeprøving og utstedte EU-typeprøvingssertifikatet: 7. Sted 8. Dato</p>
<p><b>Türk (Turkish)</b> AT Uygunluk Beyanı 1. Aşağıda imzası bulunan Petere Neckebroekė, üreticinin adına, bu yazıyla birlikte aşağıdaki makine ile ilgili tüm hükümlüklerin yerine getirildiğini beyan etmektedir: * Makina Emniyet Yönetmeliği 2006/42/AT * Elektromanyetik uyumlulukla ilgili 2014/30/AB no' lu yönetmelik * 2014/35/AB belirli voltaj aralıklarında kullanılmak üzere dizayn edilmiş ekipmanlar hakkındaki yönetmelik * Radyo Ekipmanlarının 2014/53/AB sayılı direktif * 2011/65/AB elektrikli ve elektronik ekipmanlarda bazı tehlikeli maddelerin kullanımının yasaklanmasına ilişkin yönetmelik 2. Makinanın tanrifi a) Ürün: Robotik çim biçme makinası b) İşlevi : Çimlerin kesilmesi c) Model d) Tipi e) Seri numarası 3. İmalatçı 4. Teknik dosyası hazırlamakla yetkili olan Toplukluka yetmiş yetkili temsilci 5. Uygulanan standartlara istinaden 6. 2014/53/EU: Ek III (Modül B, AVRUPA(EU)-tip inceleme Onaylanan kuruluş (ACB, INC., 1588), AVRUPA(EU)-tip incelemeyi uyguladı ve AVRUPA(EU) tip inceleme sertifikasını yayınladı: 7. Beyanın yeri : 8. Beyanın tarihi :</p>	<p><b>Isleński (Icelandic)</b> EB-Samræmisýfyrirsýing 1. Undirritaður, Petere Neckebroekė, fyrir hönd framleiðandans, lýsir hér með yfir því að vélin sem lýst er hér að neðan samræmist öllum gildandi ákvæðum tilskipunar: *Leiðbeiningar fyrir vélbúnað 2006/42/EB *TILSKIPUN 2014/30/EU VARDANDI SAMH/EFNI RAFSEGULSVÍÐS *TILSKIPUN 2014/35/EU varðandi rafnúknir tæki sem notaast innan tiltekins volta ramma og * Tilskipun 2014/53/EU um útværptæki * Tilskipun 2011/65/EU varðandi leiðbeiningar um notkun á hættulegum efnum í raf og rafenda búnaði 2. Lýsing á vélbúnaði a) Ökutæki: Sjálfstýrt sláttuvél b) Virkni : Gras sléigi c) Gerð d) Tegund e) Serial númer 3. Framleiðandi 4. Lögildir aðilar og fær um að taka saman tækniskjöl 5. Tilvísun til viðeigandi staða 6. ESB reglugerð 2014/53: viðauki 111 (module B, ESB gerðarpröfun) Tilkynnt gerð (VDE.0366) hefur staðist ESB gerðarpröf og fengið EB gerðarpröfunar vottorð: 7. Gerð hjá 8. Dagsetning</p>	<p><b>Hrvatski (Croatian)</b> EK Izjava o sukladnosti 1. Potpisani, Petere Neckebroekė, u ime proizvođača, ovime izjavljuju da strojevi navedeni u nastavku ispunjavaju sve važne odredbe: * Propisa za strojeve 2006/42/EK * Propisa 2014/30/EU na elektromagnetsku kompatibilnost * Direktiva 2014/35/EU se odnosi na električnu opremu predviđenu za korištenje unutar određenih naponskih granica. * Direktiva 2014/53/EU o ograničenju opasnih supstanci u elektroinjoj i elektronskoj opremi. 2. Opis strojeva a) Proizvod: Robot kosilica za travu b) Funkcionalnost : rezanje trave c) Model d) Tip e) Serijski broj 3. Proizvođač 4. Ovlašteni predstavnik i osoba za sastavljanje tehničke dokumentacije 5. Referencija na primijenjene standarde 6. 2014/53/EU: PRILOG III. (Modul B, EU ispitivanje tpa) prijavljeno tijelo (ACB, INC., 1588) provelo je EU ispitivanje tpa i izdalo potvrdu o EU ispitivanju tpa: 7. U 8. Datum</p>

## A

Popis dílu	Číslo dílu
Horní kryt (bílý)	80003-Y0E-003X
Hlavní kryt (černý)	80001-Y0E-003X
Štítek s logem (Honda Miimo V)	80002-Y0E-003X
Sada nožů kotouče	80007-Y0E-003X
Krytka zadního kolečka	80010-Y0E-003X
Sestava desky nabíjecí základny	80011-Y0E-003X
Zadní kryt nabíjecí základny	80012-Y0E-003X
Sestava PCB nabíjecí základny	80013-Y0E-003X
Nabíjecí zdroj (EU)	80014-Y0E-003X
Nabíjecí zdroj (UK)	80015-Y0E-003X
Nabíjecí zdroj (CH)	80016-Y0E-003X
Nůž (samostatný)	80017-Y0E-003X
Nože (sada 3 kusů)	80018-Y0E-003X
Nože (sada 9 kusů)	80019-Y0E-003X
Šroub (samostatný)	80020-Y0E-003X
Šrouby (sada 3 kusů)	80021-Y0E-003X
Šrouby (sada 9 kusů)	80022-Y0E-003X
Ohraničující vodič (125 m)	80023-Y0E-003X
Kolíky (sada 50 kusů)	31225-VP7-000
Kolíky nabíjecí základny (sada)	80024-Y0E-003X

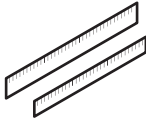
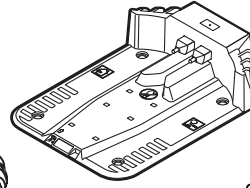
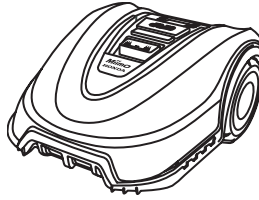
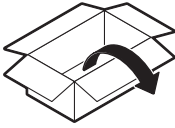
**B**

5 m

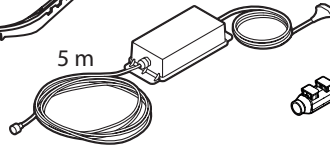

2 m

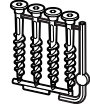

125 m

180 x

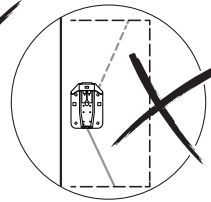
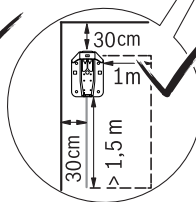
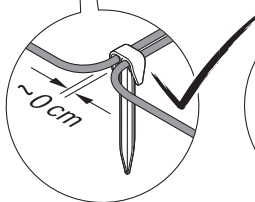
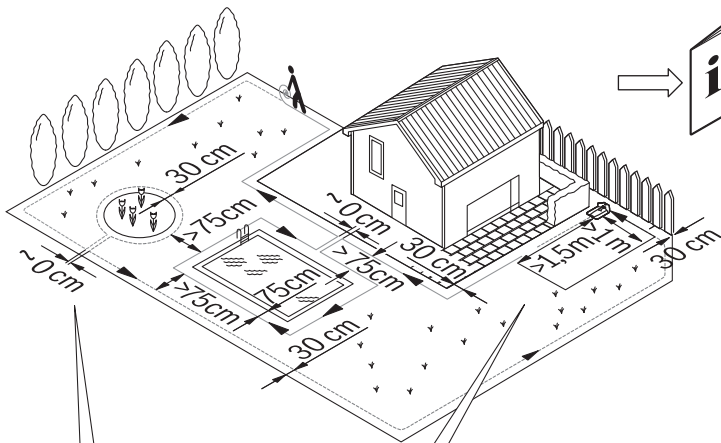
**C**



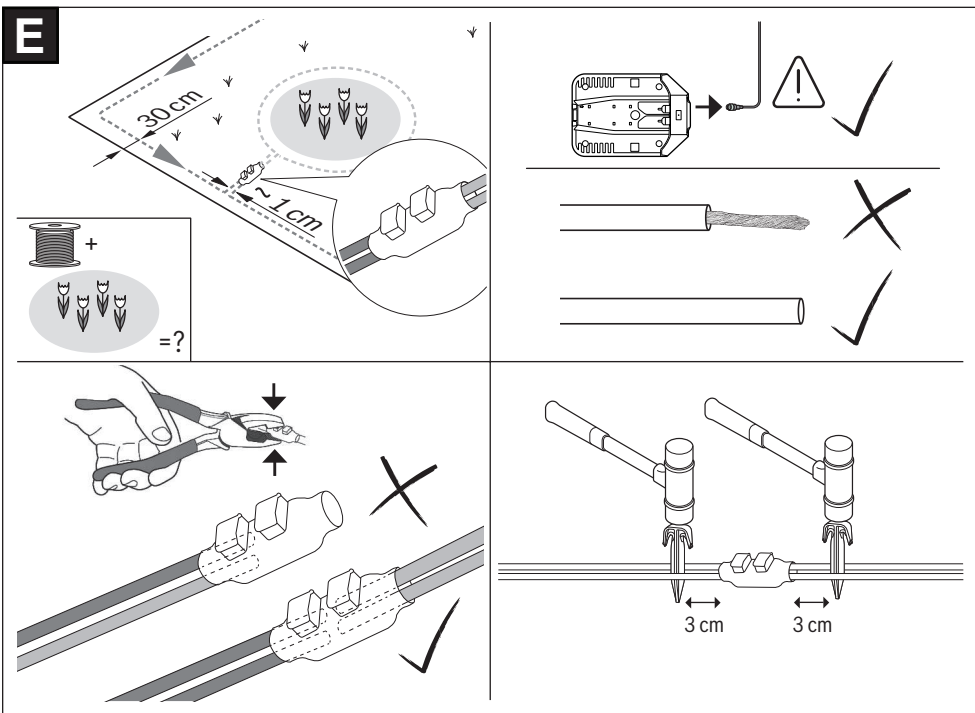
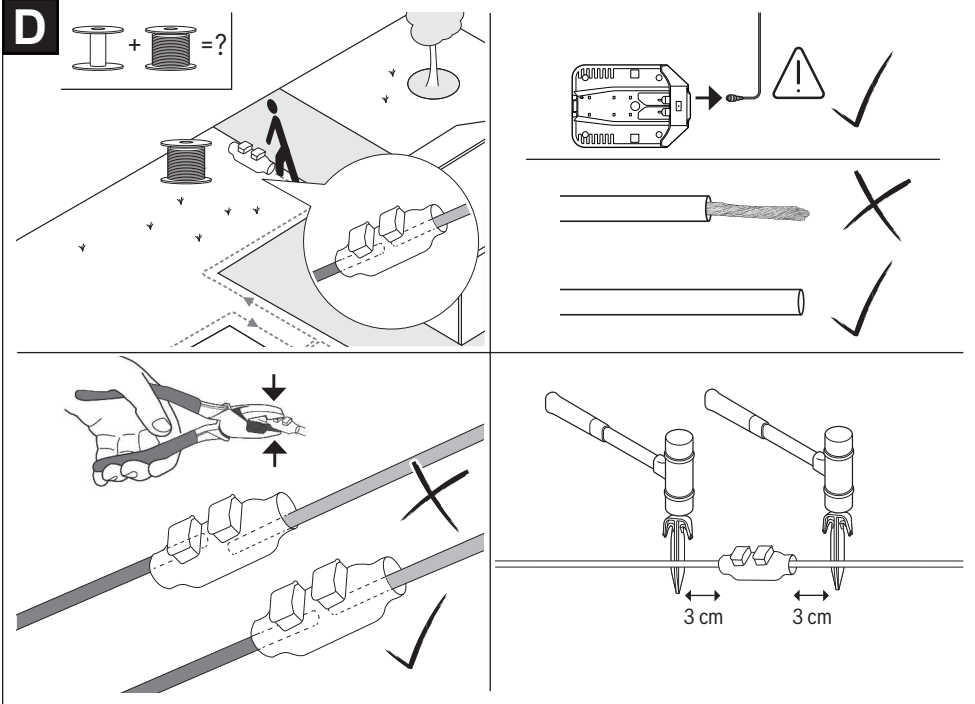

**F**

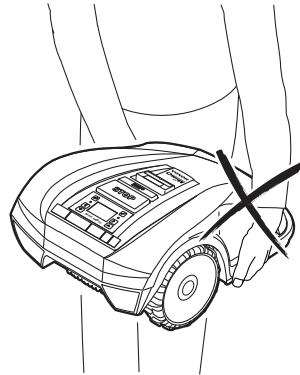
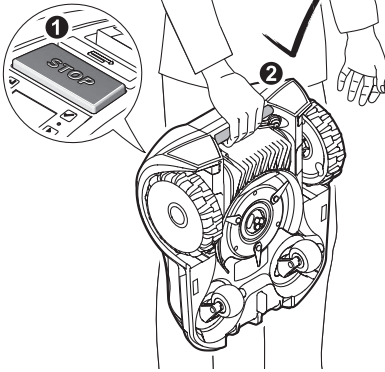

**G**

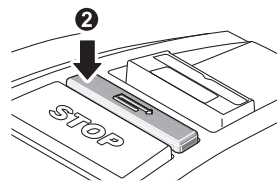
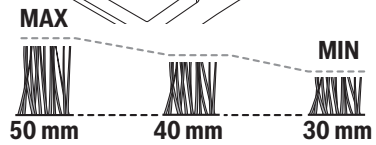
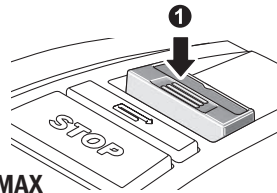
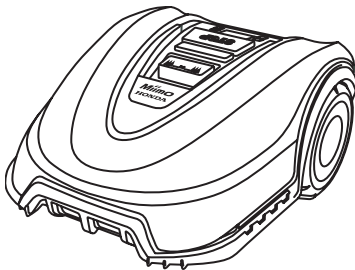

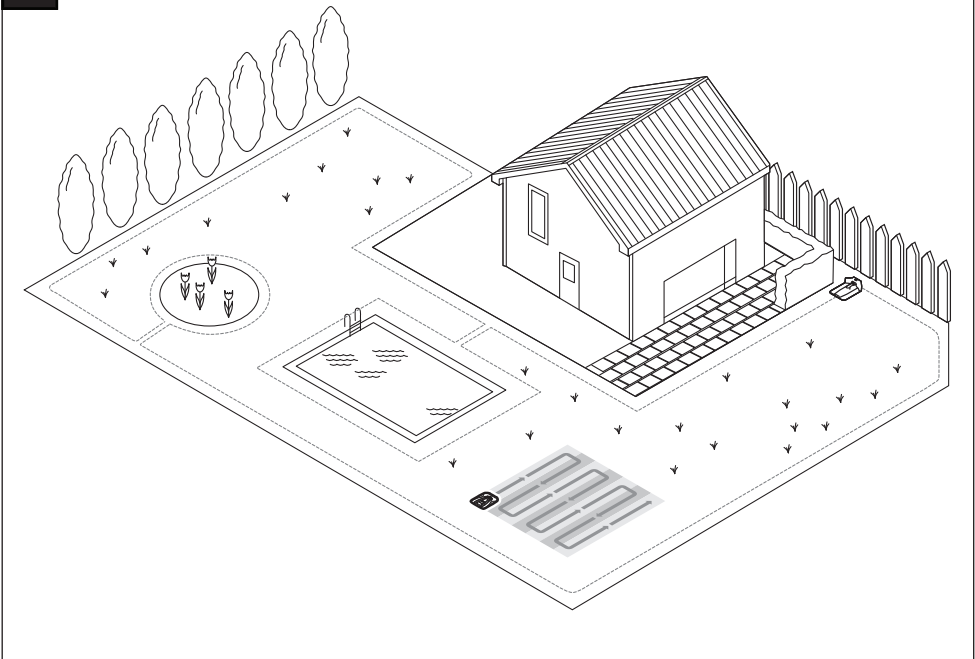
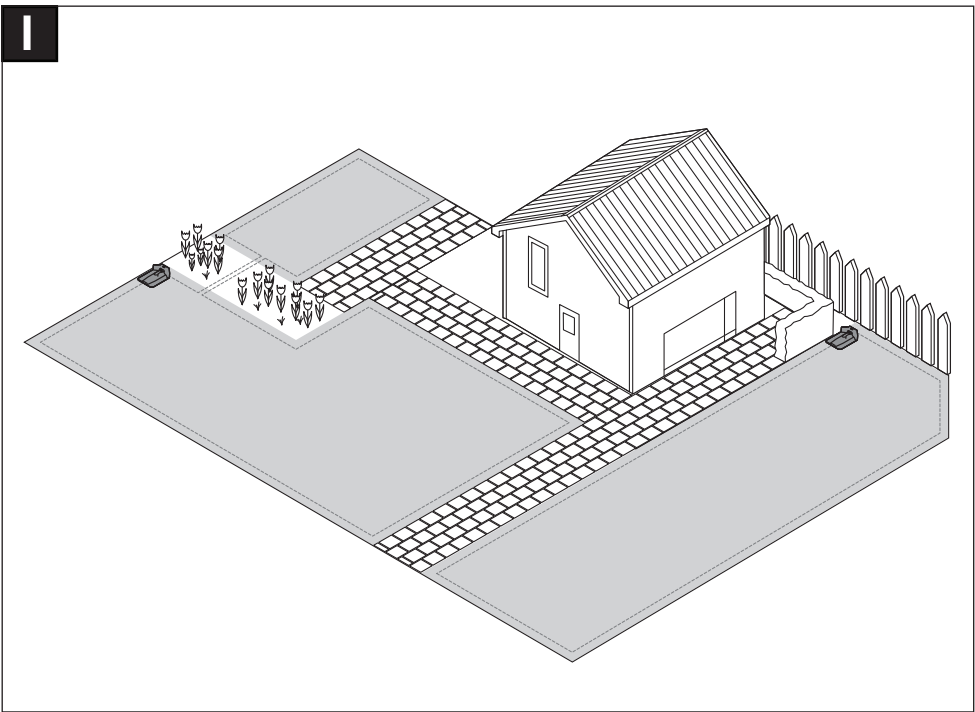
**H****I**

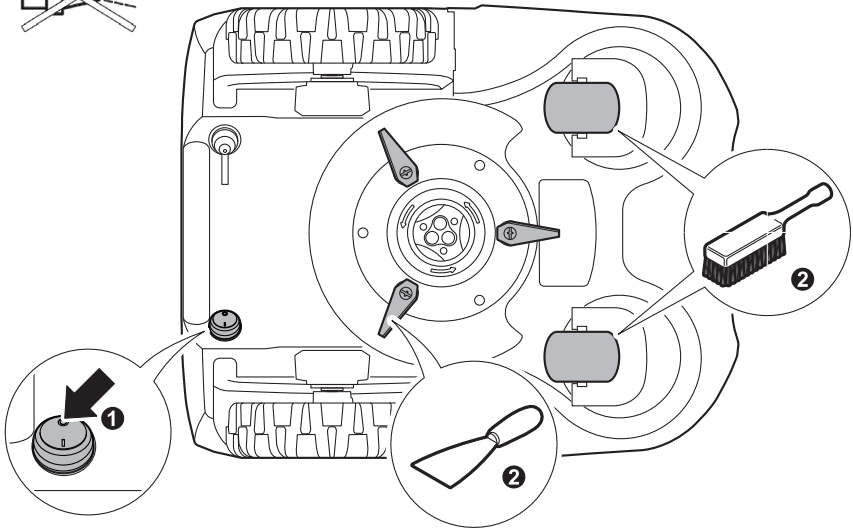
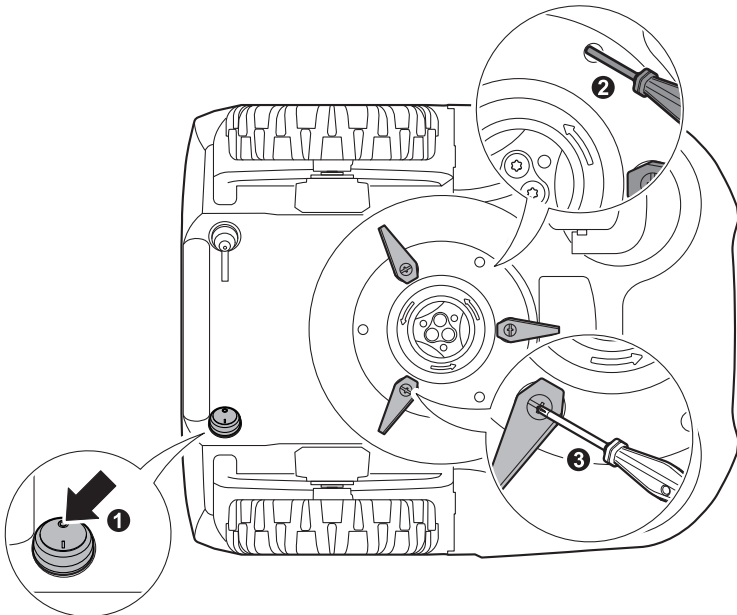
**J****K**

## Servisní knížka

### Úvod

Tuto servisní knížku předává autorizovaný prodejce motorových strojů HONDA zákazníkovi kupujícímu při prodeji nového stroje HONDA.

Oddíl s podrobnostmi o stroji a jeho majiteli musí vyplnit Váš autorizovaný prodejce motorových strojů HONDA a slouží Vám jako záruční doklad.

V této servisní knížce jsou rovněž uvedeny záruční lhůty a podmínky. Váš stroj musí být minimálně po dobu trvání záruční doby kontrolován a udržován autorizovaným servisem HONDA POWER EQUIPMENT a pro případnou opravu používány výhradně originální náhradní díly HONDA.

Tato servisní knížka Vám rovněž umožňuje dokladovat záznamy o servisních úkonech.

Řádně vyplněné záznamy mohou zvýšit hodnotu Vašeho stroje při jeho případném dalším prodeji.

Návod na obsluhu a Servisní knížka jsou považovány za nedílnou součást stroje a musí být v případě dalšího prodeje předány novému majiteli.

V případě jakýchkoliv problémů se strojem, či v případě jakýchkoliv dotazů, je Váš autorizovaný prodejce motorových strojů HONDA připraven Vám pomoci.

Pevně věříme, že zakoupený stroj Vám usnadní a zpříjemní Vaši činnost a budete se těšit z mnoha odpracovaných hodin.

Dovozce Honda Power Equipment pro Českou republiku :

**BG Technik cs, a.s.**

**Honda Power Equipment**

**U Závodistiě 251/8**

**159 00 Praha 5 – Velká Chuchle**

**tel.: 283 87 08 48 - 51**

**e.mail: info@hondastroje.cz**

**www.honda-stroje.cz**

### SEZNAM VYBRANÝCH SERVISNÍCH STŘEDISEK

#### HONDA POWER EQUIPMENT

Aktualizovaný podrobný seznam autorizovaných partnerů v ČR naleznete na [www.honda-stroje.cz](http://www.honda-stroje.cz)

nebo přímo u zastoupení Honda Power Equipment:

**BG Technik cs, a.s.**

**Honda Power Equipment**

**U Závodistiě 251/8**

**159 00 Praha 5 – Velká Chuchle**

Pro realizaci opravy (kromě položek uvedených v návodu k použití na straně 22) je potřeba do autorizovaného servisu dopravit, společně s vlastní robotickou sekačkou, i základnovou stanici a ideálně i napájecí zdroj. Bez základnové stanice nemůže být provedena diagnostika závady sekačky a její náprava.

### ZÁRUČNÍ LHŮTA

Firma BG Technik cs, a.s. jako výhradní zastoupení HONDA POWER EQUIPMENT pro ČR s nabytím účinnosti zák. č. 89/2012 Sb., občanský zákoník, v platném znění (tzv. NOZ) & zákon o ochraně spotřebitele zák. 634/1992 Sb., o ochraně spotřebitele, v platném znění (tzv. ZOS) poskytuje pro „spotřebitele“ na vady zakoupeného stroje minimální záruku 2 roky od data převzetí uvedeného ve Vašem Záručním listě a na příslušném dokladu o nabytí.

Pro „podnikatele“ dle zákona platí smluvní záruční lhůta a podmínky. Během této doby autorizovaný servis Honda Power Equipment bezplatně opraví nebo odstraní jakékoliv závady zjištěné na Vašem stroji v souladu se zákonem a Záručními podmínkami (uvedeno níže). Firma BG Technik cs, a.s. si vyhrazuje právo úpravy záruční lhůty pro „podnikatele“.

Pro robotickou sekačku Honda je pro „spotřebitele“ stanovena záruční lhůta po dobu **24 měsíců** od data převzetí spotřebitelem. Pro „podnikatele“ není záruka poskytována !

*Vzhledem ke svému charakteru doporučujeme přenechat instalaci robotické sekačky Honda na místě autorizovanému prodejci Honda.*

### ZÁRUČNÍ PODMÍNKY

1. Záruka se vztahuje výhradně na výrobky vyráběné firmou Honda Motor Co.Ltd. a jejími výrobními pobočkami po celém světě.
2. Kupujícímu je poskytována záruka v souladu se Záručními lhůtami uvedenými výše.
3. Záruka se vztahuje výhradně na vady materiálu a na poruchy vzniklé vlivem chyb ve výrobě. Tato záruka není na újmou zákonným právům, ale je dodatkem k nim.
4. Záruka se nevztahuje na vady způsobené neodbornou nebo nesprávnou instalací.
5. Záruční opravu je oprávněn vykonávat výhradně autorizovaný servis HONDA POWER EQUIPMENT, který je držitelem příslušného certifikátu.
6. Nároky na záruční opravu mohou být uplatňovány jen v případě, že nedošlo ze strany zákazníka či jiné neoprávněné osoby k jakémukoliv neodbornému zásahu do konstrukce stroje nebo jeho opravě. Záruka je poskytována jen na původní originální díly.
7. Nároky na záruční opravu mohou být v případě prodeje převedeny na následujícího majitele po zbývajících dobu platnosti zákonné záruky.
8. Výrobce odpovídá za to, že výrobek bude mít po celou záruční lhůtu vlastnosti a parametry obvyklé pro dotčený druh výrobku a zároveň si vyhrazuje právo na konstrukční změny bez předchozího upozornění.
9. Záruční list je platný pouze se současně přiloženým dokladem o prodeji výrobku.
10. Nárok na záruku zaniká, jestliže:
  - a) výrobek nebyl používán a udržován podle návodu k obsluze nebo byl poškozen jakýmkoliv neodborným zásahem ze strany uživatele, či neautorizovaného servisu HONDA POWER EQUIPMENT.
  - b) výrobek byl používán v jiných podmínkách nebo k jiným účelům, než ke kterým je určen.
  - c) nelze předložit záruční list výrobku.
  - d) byla některá část výrobku nahrazena neoriginální součástí.
  - e) k poškození výrobku nebo k nadměrnému opotřebení došlo vinou nedostatečné údržby.

f) k opravám v záruční době nebylo použito originálních náhradních dílů.

g) výrobek havaroval nebo byl poškozen vyšší mocí.

h) byl proveden zásah do konstrukce výrobku bez souhlasu výrobce, popř. dovozce.

i) vady byly způsobeny neodborným skladováním, či manipulací s výrobkem.

j) došlo k zamlčení skutečného počtu provozních hodin, podmínek provozu a skutečného technického stavu stroje.

11. Výrobce neodpovídá za vady výrobku způsobené běžným opotřebením nebo použitím výrobku k jiným účelům, než ke kterým je určen.

12. Záruka se nevztahuje na položky, u kterých lze očekávat opotřebením v důsledku jejich normální funkce (např. lakování, žací nástroje atd.)

13. Záruka nepokrývá náklady na jakékoliv seřizovací a nastavovací práce spojené s běžnou dílenskou údržbou strojů, ani na servisní položky, jako:

a) běžný spotřební materiál nutný k bezporuchovému provozu jako např. žací nože, spojovací materiál atd.

b) závady způsobené nedbalostí, špatným zacházením nebo používáním jinak, než je uvedeno v Návodu na obsluhu.

c) závady způsobené používáním stroje v nedostatečně větraném (prašném, vlhkém či jinak agresivním) prostředí.

14. Tato záruka rovněž nepokrývá výdaje vznikající v souvislosti se záruční opravou, jako:

a) Výdaje vzniklé dopravou stroje do autorizovaného servisu.

b) Jakékoliv výdaje ve spojitosti s poraněním osob nebo náhodným poškozením majetku.

c) Kompenzace za časové ztráty, obchodní ztráty nebo poplatky za nájem náhradního zařízení po dobu záruční opravy.

15. HONDA si vyhrazuje právo rozhodnout o rozsahu a způsobu záruční opravy.

16. Na všechny originální součásti vyměněné podle této záruky se vztahuje tato záruka po zbývajícím období její platnosti.



# HONDA



3KY0E700

© Honda Motor Europe, Ltd 2019